



catalogo 2023

L'AZIENDA

Come sempre dal 1991 anche quest'anno Con.ver ha il piacere di presentare il proprio catalogo.

Al suo interno potrete trovare tutti i nostri prodotti, che racchiudono in sé la pluriennale esperienza dell'azienda nel settore.

I nostri articoli sono il risultato di anni di ricerca e sviluppo nel campo del design e nella scelta dei materiali. L'elevato standard qualitativo dei processi di produzione insieme all'avanzato grado tecnologico dei nostri impianti ci permettono di creare nei nostri stabilimenti prodotti che vadano incontro alle esigenze di un mercato in continua evoluzione.

Quest'anno abbiamo deciso di migliorare la nostra gamma prodotti dando ancora più risalto a due dei nostri articoli best seller, quali la poltrona Komfy con il poggia piedi Apex ed il lettino Galaxy. Per ottenere questo risultato abbiamo pensato di riproporre la variante colore blu, così da ampliare le opzioni di scelta.

Un'importante novità riguarderà anche la gamma dei tavoli, tra i quali verrà reinserito il modello Superlite, tavolo pieghevole con piano in fibra di vetro e melamina dall'elegante finitura in legno.

Per utilizzare al meglio i nostri prodotti potrete vedere i video presenti sul nostro canale Youtube, oppure potrete chiedere ai nostri rivenditori che, oltre a consigliarvi nell'acquisto, sapranno darvi le migliori indicazioni per vivere al meglio le vostre vacanze all'aria aperta.

As our custom, since 1991, we are pleased to present our new catalog for the season 2023.

Inside it you will find all our products which embody the multi-year experience of our Company in the camping sector.

Our articles are the result of years of research and development in the field of design and in the choice of materials.

The high-quality standard of the production processes together with the advanced technological level of our plants, allow us to create a range of products that meet the needs of a constantly evolving market.

This year we have decided to improve our product range by giving even more prominence to two of our best-selling items, such as the Komfy armchair with the Apex footrest and the Galaxy sunbed.

To achieve this result, we decided to re-propose the blue color variant, to expand the options of choice.

An important novelty will also concern the range of tables, among which the Superlite model will be reinserted, a folding table with fiberglass and melamine top with an elegant wooden finish.

To make the best use of our products you can watch the videos on our Youtube channel, or you can ask our retailers who, in addition to advising you in the purchase, will be able to give you the best information to better enjoy your outdoor holidays.



L'AZIENDA

LA VERANDA GIUSTA

Grazie ai molti anni di esperienza nel settore, CON.VER è in grado di proporre una vasta gamma di verande adatta alle esigenze di qualsiasi campeggiatore. Consigliamo di prestare molta attenzione alle caratteristiche dei modelli al fine di individuare la veranda più idonea al tipo di campeggio praticato. Materiali differenti vengono impiegati per camping itinerante o stanziale, camping marittimo o montano, i nostri rivenditori sono a disposizione per consigliarvi nella scelta e trarre piena soddisfazione dal prodotto da voi acquistato.

LA TAGLIA GIUSTA

Per determinare in modo corretto la taglia della veranda, è necessario posizionare la caravan su un terreno pianeggiante e misurare il suo sviluppo perimetrale da "terra a terra", seguendo il profilo in alluminio. Nel caso in cui si utilizzi un pavimento rialzato all'interno della veranda, è necessario portare la caravan alla stessa quota del pavimento, misurare quindi lo sviluppo della caravan da "pavimento a pavimento", fissare quindi la veranda sullo stesso.

Lo sviluppo perimetrale (A-B), la misura dell'architrave a livello della finestra (C-D) e quella dell'architrave a metà caravan (E-F), sono dati necessari per individuare in modo corretto la taglia della veranda. In ogni caso, è consigliabile rivolgersi ad un rivenditore autorizzato per avere informazioni più precise circa l'esattezza della taglia stessa.

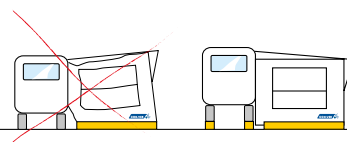

THE RIGHT AWNING

Thanks to many years' experience in the sector of camping, CON.VER is able to offer a wide range of awnings suitable for any camper's requirements.

Different materials are used for travelling or resident camping: our dealers are at disposal to guide you to make the right choice in order to get the best from the purchased item.

THE RIGHT AWNING

In order to find the correct size of the awning, it is necessary to place the caravan on a flat ground and measure its perimeter "ground-to-ground" by following the aluminium profile.

If there is a raised floor inside the awning, it is necessary to bring the caravan to the same level of the floor and then measure the caravan perimeter "floor-to-floor" and fix the awning to the floor itself.

The perimeter (A-B), the measure of the lintel (C-D) and the measure in the middle of the caravan ((E-F), are fundamental to correctly define the size of the awning.

We suggest contacting an authorized dealer to receive more precise information about the correctness of the chosen size.

LE VERANDE

È per noi motivo d'orgoglio presentarvi la nostra collezione di verande. Si tratta, sicuramente, dell'articolo più prestigioso che possiamo offrire nel settore e che ci ha permesso di diventare una delle aziende leader del mercato. Ogni nostro modello viene creato utilizzando tessuti di alta qualità forniti da aziende leader nel settore. Le palerie, in alluminio, sono costruite interamente nella nostra officina che è anche in grado di fornire piena assistenza sui ricambi e sugli accessori. Le nostre verande sono studiate e create nei nostri stabilimenti di Codogno, rispettando quell'originalità e quella creatività che da sempre contraddistinguono la produzione "Made in Italy", apprezzata in tutto il mondo.

AWNING

We are proud to show you our collection of awnings. It is certainly our most prestigious item, which has allowed us to become one of the leading companies of this market. The materials employed for every single model have been carefully chosen from very important companies. Aluminium poles kit are made in our workshop, therefore we assure our assistance on the spares and fittings. Our awnings are entirely produced in our factory in Codogno, we offer you a product "Made in Italy", with those characteristics of originality and creativity appreciated all over the world.

PUNTI DI FORZA DELLE NOSTRE VERANDE

Oltre alla qualità dei materiali utilizzati ed alla scrupolosa cura con cui vengono scelti ed abbinati i colori dei tessuti, le verande Con.ver si distinguono per una serie di caratteristiche che le rendono uniche ed inimitabili:

- Paleria in alluminio telescopica
- Snodi in acciaio tropicalizzato
- Pali di rinforzo sul verandino
- Oscurante con cerniera
- Cavetto termosaldato (esclusiva Con.ver)
- Zanzariere di aerazione
- Ancoraggi antivento
- Ancorette portaelastico
- Tessuti resinati
- Balza in PVC
- Triangolo di compensazione: permette di adattare la veranda anche a caravan particolarmente aerodinamiche
- Migliore vestibilità (20 cm tra una taglia e la successiva)

AWNING: TECHNICAL FEATURES

Con.ver's awnings are characterized by the high quality of the materials employed, the scrupulous care in the colour coupling and a special range of technical features, as follows, that make them unique and inimitable

- Telescopic aluminium pole kit
- Galvanized steel cross
- Reinforcing poles on the casquette
- Zipped darkening cover
- Heated seal rubber-coated cable (Con.ver exclusive)
- Ventilation mosquito-net
- Anchorage
- Hooks for rubber band
- Resin-coated fabrics
- Double coated mudwall
- Compensation triangle (aerodynamic caravan)
- Better size options, great fit (20 cm between one size and the other)



Struttura in alluminio
Aluminium frame



Struttura in ferro
Steel frame



Finestra e/o porta con zanzariera
Window and/or door with mosquito net



Triangolo di compensazione di serie
Compensation triangle included

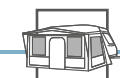

Finestra con oscuranti
Darkening cover

CONDIZIONI VENDITA/SALES CONDITIONS

TRASPORTI

La merce è resa franco nostro magazzino.

La merce viaggia a rischio e pericolo del cliente, **CON.VER** non è responsabile di eventuali danni. Il cliente, al momento della consegna, è tenuto a controllare il contenuto degli imballi e lo stato della merce, accettandola se necessario "con riserva".

Eventuali danni o ammanchi devono essere subito reclamati al vettore e segnalati sul documento di spedizione; copia di tale documento dovrà essere inviata per conoscenza a CON.VER.

L'inadempimento della verifica libera CON.VER da ogni responsabilità.

PAGAMENTI

Da concordare in fase di ordinazione.

GARANZIA

Ogni articolo **CON.VER** è studiato nei minimi particolari e realizzato con materiali che garantiscono un prodotto di altissima qualità. In caso di anomalie sui nostri articoli è possibile usufruire della garanzia di 2 anni dalla data di acquisto. Importante ricordare che **la garanzia COPRE solo ed esclusivamente i difetti di fabbricazione.**

Gli articoli che si ritiene abbiano un difetto di fabbricazione non devono essere utilizzati in alcun modo, l'utilizzo, anche solo parziale, fa decadere ogni diritto a godere della garanzia. La garanzia NON COPRE i danni causati da:

- Incidenti, negligenza, manutenzione inadeguata, errato montaggio.
- Utilizzo improprio o dovuto alla normale usura.
- Danni causati dal trasporto (trascinamento, caduta accidentale, scondizionamento imballo).
- Eventuali infiltrazioni d'acqua attraverso le cerniere e le cuciture in seguito a temporali con forti venti.

Gli eventuali prodotti difettosi devono essere resi a **CON.VER** previa autorizzazione con spedizione a carico del cliente. Importante ricordare che la merce deve essere imballata con cura.

CON.VER provvederà a sostituire o riparare, a sua discrezione, il prodotto per il quale è stato chiesto l'intervento in garanzia. Qualora il difetto non sia coperto da garanzia, **CON.VER** eseguirà la riparazione addebitandola al costo.

RIPARAZIONI

Le riparazioni vengono eseguite solo ed esclusivamente nei periodi di bassa stagione (Ottobre - Gennaio).

I prodotti da riparare devono essere inviati a **CON.VER PULITI ED IMBALLATI CON CURA**, accompagnati dalla descrizione dei lavori da eseguire.

Il materiale non pulito verrà rispedito senza effettuare nessun intervento. Importante ricordare che **CON.VER** esegue interventi solo sui propri prodotti.

SOSTITUZIONI

CON.VER non accetta richiesta di sostituzione per taglia errata o modello differente. In casi eccezionali e comunque preventivamente concordati è possibile chiedere la sostituzione del prodotto inviandolo a spese del cliente a **CON.VER** per la verifica di integrità e pulizia. Se idoneo al ritiro **CON.VER** spedisce il nuovo prodotto emettendo nota di credito per il reso. Qualora il reso non verrà ritenuto idoneo al ritiro verrà rispedito al cliente.

TRANSPORTS

Goods are delivered ex-works and moved at customer's risk. **CON.VER** is not responsible for any damages or losses. On receipt of goods, the customer should inspect the packaging and the conditions of goods. If necessary, the customer can accept them as "received unchecked".

Any damages or deficiencies shall be immediately claimed to the carrier and reported on the shipment document. A copy of such document shall be sent CON.VER. The non-performance of the check, releases CON.VER from any responsibility.

PAYMENTS

To be agreed when the order is placed

WARRANTY

Each **CON.VER** item is designed in the smallest detail and manufactured with high quality materials. Each item is covered by a 2 year guarantee from the purchase date if it turns out to be faulty. It is important to remember that **the warranty COVERS manufacturing defects only.**

If the goods are deemed defective, they should not be used in any way; the use, even if partial, rules out any manufacturer's warranty. The warranty does NOT COVER damages due to:

- Accidents, negligence, improper handling, wrong assembly.
- Damages due to transport (pulling, accidental fall, packaging unwrapped).
- Any water seepage through the zippers and seams as a result of unfavourable weather conditions.

Faulty items shall be sent back to **CON.VER** upon prior Company authorization. Transport costs are charged to the customer. It is very important that goods are accurately packed. **CON.VER** will replace or repair the product involved in the claim for warranty at its own discretion. If the item should not be covered by the warranty, **CON.VER** will repair it at the customer's expense.

REPAIRS

Repairs are carried out only and exclusively in the low season periods (October-January). The items that need to be repaired have to be shipped to **CON.VER, CAREFULLY CLEANED AND PACKED**, by including the description of the works to be carried out.

Not suitable clean items will be sent back without any repair. It is important to know that **CON.VER** repairs its own products only.

REPLACEMENTS

CON.VER does not accept any replacement claim due to wrong size or different model. In extraordinary cases and however previously agreed, the customer may ask to replace the product by sending it to **CON.VER**, at his/her own costs, in order to check integrity and cleaning. If the product is eligible for collection **CON.VER** will send the new product by issuing a credit note for the returned item. In the event that the returned item will not be considered eligible for the collection, it will be sent back to the customer.

COME SCEGLIERE LA VERANDA GIUSTA

linea PROMO

VERANDE ADATTE AD ESSERE UTILIZZATE PER PERIODI DI BREVE DURATA.

MODELLI

ASPEN

CHIA



linea CLASSIC

VERANDE PER CHI AMA IL CAMPEGGIO STANZIALE, ADATTE PER ESSERE MONTATE PER UN LUNGO PERIODO.

MODELLI

OSAKA

RODI

CAPRI

SAHARA

SVEZIA



I SUGGERIMENTI DI CON.VER

STAI CERCANDO UNA VERANDA PER UNA BREVE VACANZA?

CHIA È LA SOLUZIONE PER TE, GRAZIE ALLE SUE CARATTERISTICHE E L'OTTIMALE RAPPORTO QUALITÀ PREZZO.

FAI CAMPEGGIO STANZIALE ED HAI L'ESIGENZA DI VARIARE LA CONFIGURAZIONE DELLA TUA VERANDA? SUGGERIAMO **SAHARA**, POICHÉ L'INTERCAMBIABILITÀ DEI SUOI PANNELLI NE FANNO LA VERANDA PIÙ VERSATILE SUL MERCATO.



ASPEN

CARATTERISTICHE TECNICHE

- Tetto in tessuto poliestere bispalmato PVC da 500 g/mq
 - Pareti laterali amovibili in tessuto poliestere resinato
 - Finestre laterali in zanzariera e coprifinestra incernierati
 - Facciata amovibile a doppio ingresso con finestre in cristal trasparente; dalla taglia 2 alla 11, due finestre; dalla taglia 12 alla 15, quattro finestre
 - Aletta di compensazione integrata
 - Grondine di protezione sulle cerniere esposte all'acqua
 - Profondità della veranda cm 250 più verandino cm 50
 - Paleria in alluminio anodizzato di Ø 26 x 1,5 a regolazione globale; dalla taglia 2 fino alla taglia 5, tre pali al tetto; dalla taglia 6 fino alla taglia 11, cinque pali al tetto; dalla taglia 12 alla taglia 15, sette pali al tetto e cinque pali verticali.
- NB: Fantasia tessuto tendine secondo disponibilità

OPTIONALS:

- Cucina di larghezza cm 200 e profondità cm 130

PALERIA IN ALLUMINIO

TECHNICAL FEATURES:

- Double coated PVC (500 g/mq) tent-roof
 - Removable polyester coated walls with hinged mesh and PVC zipped covers
 - Removable double entrance façade with transparent kristal; two windows from 2nd to 11th size; four windows from 12th to 15th size
 - Compensation triangle incorporated
 - Protective water-moulding upon the zips exposed to the water
 - Awning's depth cm 250 and casquette cm 50
 - Anodized aluminium pole kit Ø mm 26 x 1,5 with total regulation; three poles at the roof till size 5th; from 6th to 11th size, five poles at the roof; from 12th to 15th, seven poles at the roof and five vertical poles
- NB: Fantasy fabric curtains to availability.

OPTIONALS:

- Kitchen: breadth cm 200 and depth cm 130

ALLUMINIUM POLE KIT

SVILUPPO

TAGLIA

801-820	5
821-840	6
841-860	7
861-880	8
881-900	9
901-920	10
921-940	11
941-960	12
961-980	13
981-1000	14
1001-1020	15
cucina	



poliestere/polyester

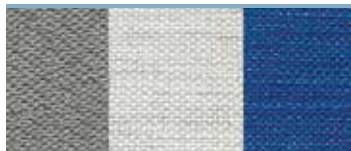

taglia 5-11

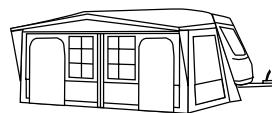

taglia 12-15

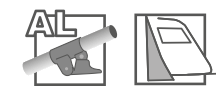
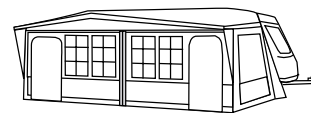

ASPEN

linea PROMO VERANDE



CHIA

CARATTERISTICHE TECNICHE

- Tetto in tessuto poliestere bispalmato PVC da 500 g/mq
 - Pareti laterali amovibili in poliestere resinato con finestre a due strati (zanzariera + cristal quadrettato)
 - Facciata amovibile ed intercambiabile con ingresso centrale e finestre a tre strati (zanzariera + cristal + oscurante). Facciata composta da tre finestre fino alla taglia 12, da quattro dalla taglia 13 alla 15.
 - La porta è dotata di zanzariera.
 - Grondine di protezione sulle cerniere esposte all'acqua.
 - Ventilazione regolabile sulla facciata
 - Aletta di compensazione integrata
 - Profondità della veranda cm 250 + verandino cm 50
 - Paleria in alluminio anodizzato Ø 26x1,5 a regolazione globale, la taglia 5 è dotata di tre pali al tetto, dalla taglia 6 alla 11 di cinque pali al tetto e dalla taglia 12 alla 15 di sette pali al tetto e cinque verticali.
- NB: Fantasia tessuto tendine secondo disponibilità

OPTIONALS:

- Cucina di larghezza cm 200 e profondità cm 130

PALERIA IN ALLUMINIO

TECHNICAL FEATURES:

- *Smeared PVC (500g/mq) tent roof*
 - *Removable resined walls with double layer windows (mosquito net + squared PVC)*
 - *Removable interchangeable façade with the central entrance and triple layer windows (mosquito net + kristal + shade). Up to size 12th with three windows, from size 13th to 15th four windows.*
 - *Door with mosquito net*
 - *Protective molding on water exposed zippers*
 - *Adjustable frontal ventilation*
 - *Integrated balance tab*
 - *Awning depth 250cm + casquette 50cm*
 - *Electrowelded aluminum pole kit Ø 26x1.5 with total adjustment, size 5th with three poles on the roof, from size 6th to 11th five poles on the roof and from size 12th to 15th seven poles on the roof and five vertical poles.*
- NB: *Fantasy fabric curtains to availability.*

OPTIONALS:

- *Kitchen: breadth cm 200 and depth cm 130*

ALLUMINIUM POLE KIT

SVILUPPO

TAGLIA

SVILUPPO	TAGLIA
801-820	5
821-840	6
841-860	7
861-880	8
881-900	9
901-920	10
921-940	11
941-960	12
961-980	13
981-1000	14
1001-1020	15
cucina	



poliestere/polyester



taglia 5-12

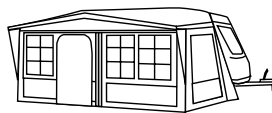

taglia 13-15

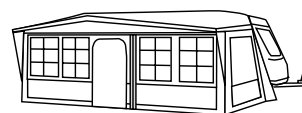

CHIA

linea PROMO VERANDE



OSAKA



CARATTERISTICHE TECNICHE

- Tetto in tessuto poliestere bispalmato PVC da 530 g/mq.
 - Cavetto termosaldato.
 - Fianco lato timone amovibile. Doppia porta frontale con facciata e laterale posteriore avvolgibili.
 - Finestre laterali in cristal quadrettato e zanzariera. Finestre frontali in cristal. Dalla taglia 5 alla taglia 13 due finestre, taglia 14 e 15 con quattro finestre.
 - Profondità della veranda cm 250 con verandino di cm 30.
 - Paleria in alluminio di Ø 26x1,5, regolabile; dalla taglia 5 alla 10 cinque pali al tetto; dalla taglia 11 alla taglia 15 sette pali al tetto e cinque pali verticali.
 - Disponibile dalla taglia 5 alla taglia 15.
- NB: fantasia tessuto tendine secondo disponibilità.

OPTIONALS:

- Cucina di larghezza cm 200 e profondità cm 130

PALERIA IN ALLUMINIO

TECHNICAL FEATURES:

- *Double coated PVC (530 g/mq) tent-roof*
 - *Thermo welded kador*
 - *Removable rudder sidewall. Rollable façade and rear wall.*
 - *Side walls with double layer windows (mosquito net + Kristal) with zipper.*
 - *Single layer front window (Kristal). From size 5th to 13th two windows, at size 14th and 15th four windows.*
 - *Awning depth 250cm + casquette 30 cm*
 - *Anodized aluminum pole kit Ø 26x1,5 with total adjustment; size 5th to 10th with five poles on the roof, from size 11th to 15th seven poles on the roof and five vertical poles.*
 - *Available from 5th to 15th size*
- NB: *Fantasy fabric curtains to availability*

OPTIONALS:

- *Kitchen: Breadth cm 200 and depth cm 130*

ALLUMINIUM POLE KIT

SVILUPPO

TAGLIA

821-840	5
841-860	6
861-880	7
881-900	8
901-920	9
921-940	10
941-960	11
961-980	12
981-1000	13
1001-1020	14
1021-1040	15
cucina	



poliestere/polyester

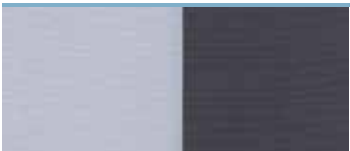

taglia 5-13

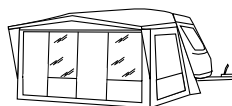

taglia 14-15

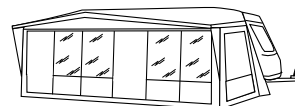

OSAKA

linea CLASSIC VERANDE



RODI

VERANDE *linea CLASSIC*



RODI

linea CLASSIC VERANDE 13



RODI

14 **VERANDE** *linea CLASSIC*

 **MADE IN ITALY** 

CARATTERISTICHE TECNICHE

- Tetto in tessuto poliestere bispalmato PVC da 530 gr/mq
 - Cavetto termosaldato
 - Pareti laterali amovibili in tessuto poliestere resinato, con finestre in zanzariera e copri finestre incernierati
 - Facciata amovibile ed intercambiabile (escluse taglie 1 e 2) con finestre in cristallo trasparente e zanzariera; le taglie 1 e 2 hanno due finestre e porta laterale; la taglia 3, due finestre con porta centrale; dalla taglia 4 alla taglia 12, tre finestre con porta centrale; dalla taglia 13 alla taglia 15, quattro finestre con porta centrale
 - Grondine di protezione sulle cerniere esposte all'acqua
 - Balza perimetrale in tessuto poliestere bispalmato PVC con ancorette porta elastico
 - Profondità della veranda cm 250 con verandino di cm 50
 - Paleria in alluminio elettrosaldato di \varnothing mm 26 x 1,5, dotata di pratica borsa per un trasporto più agevole. Disponibile fino alla taglia 4 con tre pali al tetto, dalla taglia 5 alla 10 cinque pali al tetto, dalla taglia 11 alla taglia 15 sette pali al tetto e cinque pali verticali
 - Disponibile dalla taglia 1 alla taglia 15
 - Aletta di compensazione integrata.
- NB: Fantasia tessuto tendine secondo disponibilità

OPTIONALS:

- Cucina di larghezza cm 200 e profondità cm 130

PALERIA IN ALLUMINIO

TECHNICAL FEATURES:

- Double coated PVC (530 gr/mq) tent-fly
 - Thermo welded kador
 - Removable coated polyester walls with zipped mosquito-net and window covers
 - Removable front (no sizes 1 and 2) with transparent crystal and mosquito net windows. Sizes 1st and 2nd have two windows and a lateral door; size 3rd has two windows and central door; from the 4th till the 12th three windows and central door; from the 13th till the 15th four windows with central door.
 - Protection weather-moulding upon the zippers exposed to the water
 - Outside ledge in smeared PVC with hooks
 - Awning's depth cm 250 and casquette cm 50
 - Aluminium electrowelded pole kit \varnothing mm 26 x 1,5 equipped with a practice bag for an easy freight; three poles at the tent-fly till the 4th size, five poles at the tent-fly from the 5th till the 10th size, seven poles at the tent-fly and five vertical poles from the 11th till the 15th size
 - Available from the 1st size till the 15th.
 - Compensation triangle incorporated
- NB: Fantasy fabric curtains to availability.

OPTIONALS:

- Kitchen: breadth cm 200 and depth cm 130

ALLUMINIUM POLE KIT

SVILUPPO

TAGLIA

720-740	1
741-770	2
771-790	3
791-820	4
821-840	5
841-860	6
861-880	7
881-900	8
901-920	9
921-940	10
941-960	11
961-980	12
981-1000	13
1001-1020	14
1021-1040	15
cucina	



poliestere/polyester

taglia 1-2

taglia 3

taglia 4-12

taglia 13-15

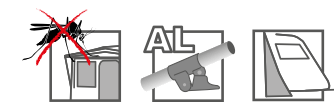
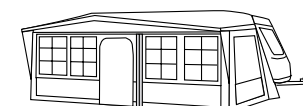
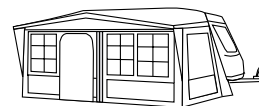
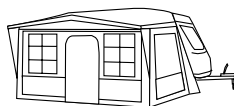

RODI

linea CLASSIC VERANDE



CAPRI

16 VERANDE *linea CLASSIC*

 MADE IN ITALY 

CARATTERISTICHE TECNICHE

- Tetto in tessuto poliestere bispalmato PVC da 530 g/mq
 - Cavetto termosaldato
 - Pareti laterali amovibili in tessuto poliestere resinato, con finestre laterali in zanzariera e oscuranti incernierati
 - Facciata amovibile a doppio ingresso con finestre in cristal trasparente ed oscuranti; dalla taglia 4 alla taglia 15, due finestre
 - Grondine di protezione sulle cerniere esposte all'acqua
 - Profondità della veranda cm 250 con verandino di cm 50
 - Paleria in alluminio elettrosaldato di ø 26 x 1,5 a regolazione globale; dalla taglia 4 alla 10, cinque pali al tetto; dalla taglia 11 alla taglia 15 sette pali al tetto e cinque pali verticali
 - Disponibile dalla taglia 4 alla taglia 15
 - Aletta di compensazione integrata
- NB: Fantasia tessuto tendine secondo disponibilità

OPTIONALS:

- Cucina di larghezza cm 200 e profondità cm 130

PALERIA IN ALLUMINIO

TECHNICAL FEATURES:

- Double coated PVC (530 gr/mq) tent-roof
 - Thermo welded kador
 - Removable resined polyester walls with hinged mosquito-net and fabric window covers
 - Removable double entrance façade with transparent kristal and blind; two windows from the 4th till the 15th size
 - Protective water-moulding upon the zips exposed to the water
 - Awning's depth cm 250 and casquette cm 50
 - Aluminium electrowelded pole kit ø 26 x 1,5 with total regulation; five poles at the tent-fly from the 4th till the 10th size, seven poles at the tent-fly and five vertical poles from the 11th till the 15th size
 - Available from the 4th size till the 15th size
 - Compensation triangle incorporated
- NB: Fantasy fabric curtains to availability.

OPTIONALS:

- Kitchen: breadth cm 200 and depth cm 130

ALLUMINIUM POLE KIT

SVILUPPO

TAGLIA

791-820	4
821-840	5
841-860	6
861-880	7
881-900	8
901-920	9
921-940	10
941-960	11
961-980	12
981-1000	13
1001-1020	14
1021-1040	15
cucina	



poliestere/polyester



taglia 4-15

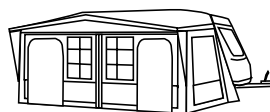

CAPRI

linea CLASSIC VERANDE

SAHARA

VERANDE *linea CLASSIC*





SAHARA

linea CLASSIC VERANDE

cerca il video sul canale
ConVer Tende
 **YouTube**



SAHARA

CARATTERISTICHE TECNICHE

- Tetto in tessuto poliestere bispalmato PVC da 530 g/mq
 - Cavetto termosaldato
 - Pareti in poliestere resinato.
 - Ciascuna veranda è composta da 4 pannelli (2 con porta e finestra e 2 con finestra) completamente intercambiabili tra loro.
 - Facciata composta da due pannelli intercambiabili fra loro e con i pannelli laterali, un pannello con porta e finestra l'altro con finestra.
 - Tutte le finestre sono a tre strati (zanzariera + cristal + oscurante) incernierati
 - Grondine di protezione sulle cerniere esposte all'acqua
 - Possibilità di montare il cucinotto (optional) sui fianchi oppure sulla facciata in questo caso richiedere il kit pali per montaggio cucina sul frontale
 - Ventilazione ampia sulla facciata
 - Aletta di compensazione integrata
 - Fascia copri ruota
 - Profondità veranda cm 250+verandina cm 50
 - Paleria in alluminio anodizzato Ø 26x1,5 a regolazione globale. Dalla taglia 6 alla taglia 10, cinque pali nel tetto; dalla taglia 11 alla taglia 15 sette pali nel tetto e cinque pali verticali
 - Disponibile dalla taglia 6 alla taglia 15
- NB: Fantasia tessuto tendine secondo disponibilità

OPTIONALS:

- Cucina di larghezza cm 200 e profondità cm 130

PALERIA IN ALLUMINIO

TECHNICAL FEATURES:

- *Double coated PVC (530gr/mq) tent roof*
 - *Thermo welded kador*
 - *Resined polyester walls*
 - *Each terrace consists of 4 panels (2 door and window and 2 with window) completely interchangeable.*
 - *Façade consisting of two parts, one with the entrance and one with a window. Both parts are interchangeable with side panels.*
 - *Triple layer windows (mosquito net + Kristal + shade) with zippers*
 - *Protective molding on the zippers exposed to water*
 - *Possibility of adding the kitchen (optional) either on side walls or on the front (in this case, ask for front mounting pole kit)*
 - *Considerable ventilation on the front*
 - *PVC wheel covers*
 - *Integrated balance tab*
 - *Awning depth 250 cm +casquette 50 cm*
 - *Anodized aluminium pole kit Ø 26X1,5 with total adjustment; size 6th and 10th with fi ve poles on the roof, from size 11th to 15th seven poles on the roof and five vertical poles*
 - *Available from 6th to 15th size*
- NB: *Fantasy fabric curtains to availability.*

OPTIONALS:

- *Kitchen: breadth cm 200 and depth cm 130*

ALLUMINIUM POLE KIT

SVILUPPO

TAGLIA

841-860	6
861-880	7
881-900	8
901-920	9
921-940	10
941-960	11
961-980	12
981-1000	13
1001-1020	14
1021-1040	15
cucina	
kit pali per montaggio cucina frontale	



poliestere resinato/resined polyester



taglia 6-15

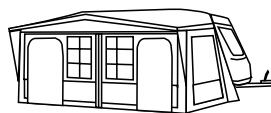

SAHARA

linea CLASSIC VERANDE



SVEZIA

CARATTERISTICHE TECNICHE

- Tetto in tessuto poliestere bispalmato PVC da 530 g/mq
 - Cavetto termosaldato
 - Pareti laterali amovibili in tessuto poliestere bispalmato PVC da 480 g/mq con porta d'accesso, finestre laterali in zanzariera, copertura esterna in cristal trasparente ed oscurante con cerniere
 - Facciata a due pannelli intercambiabili con finestra in cristal trasparente ed oscuranti.
 - Grondine di protezione sulle cerniere esposte all'acqua
 - Balza perimetrale in tessuto poliestere bispalmato PVC con ancorette portaelastico
 - Profondità della veranda cm 250 con verandino di cm 50
 - Paleria in alluminio anodizzato di \varnothing mm 26 x 1,5 a regolazione globale; dalla taglia 5 alla 10, cinque pali al tetto; dalla taglia 11 alla taglia 15, sette pali al tetto e cinque pali verticali
 - Disponibile dalla taglia 5 alla taglia 15
 - Aletta di compensazione integrata
- NB: Fantasia tessuto tendine secondo disponibilità

OPTIONALS:

- Cucina di larghezza cm 200 e profondità cm 130

PALERIA IN ALLUMINIO

TECHNICAL FEATURES:

- *Smeared PVC (530 g/mq) tent-fly*
 - *Removable smeared polyester PVC (480 g/mq) walls with doors, mosquito-net windows and window covers with zipper*
 - *Front with two interchangeable panels with transparent cristal windows and darkening window covers.*
 - *Protection weather-moulding upon the zippers exposed to the water*
 - *Outside ledge in smeared PVC with hooks*
 - *Awning's depth cm 250 and casquette cm 50*
 - *Anodized aluminium electrowelded pole kit \varnothing mm 26 x 1,5 with total regulation; five poles at the tent-fly from the 5th till the 10th size, seven poles at the tent-fly and five vertical poles from the 11th till the 15th size*
 - *Available from the 5th size till the 15th*
 - *Compensation triangle incorporated*
- NB: *Fantasy fabric curtains to availability.*

OPTIONALS:

- *Kitchen: breadth cm 200 and depth cm 130*

ALLUMINIUM POLE KIT

SVILUPPO

TAGLIA

821-840

5

841-860

6

861-880

7

881-900

8

901-920

9

921-940

10

941-960

11

961-980

12

981-1000

13

1001-1020

14

1021-1040

15

cucina



poliestere/polyester



taglia 5-15

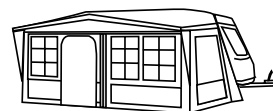

SVEZIA

linea CLASSIC VERANDE



CRETA

CARATTERISTICHE TECNICHE

"CRETA" è un tendalino parasole realizzato in tessuto poliestere 100%. La particolarità del materiale utilizzato garantisce una buona resistenza all'usura nel tempo. È un accessorio ideale per il "caravanning" itinerante grazie alla praticità d'impiego.

- Poliestere resinato
- Profondità cm 240
- Paleria telescopica in acciaio tropicalizzato di \varnothing mm 22 x 1 contenuta in una scatola di misura 145 x 27 x 15

OPTIONALS:

- Pareti laterali (vedi foto).

PALERIA IN ACCIAIO

TECHNICAL FEATURES:

"CRETA" is a small sunshade tent realized in polyester 100%. The superlative quality of fabrics guarantees good resistance against ageing. It is an essential accessory in itinerant caravanning, for extremely practical.

- Resined polyester
- Depth cm 240
- Telescopic tropicalised steel pole kit \varnothing mm 22 x 1 contained in a box (145 x 27 x 15)

OPTIONALS:

- Sidewalls (see picture).

STEEL POLE KIT

SVILUPPO

TAGLIA

320-350	1
350-400	2
400-440	3
440-480	4
480-520	5
520-560	6
Parete laterale	



poliestere resinato/resined polyester

taglia 1-6



Per determinare la taglia del parasole, rilevare la misura C-D come illustrato nel disegno e confrontarla con i dati riportati nella tabella sopra.



CRETA

linea CLASSIC VERANDE 25



SOLAR

26 VERANDE *linea CLASSIC*

 MADE IN ITALY 

CARATTERISTICHE TECNICHE

Tendalino parasole ideale per il campeggio itinerante. Per un ulteriore comfort il tendalino è dotato di un parasole frontale ad estensione regolabile.

- Struttura: Paleria in acciaio
- Tessuto: Poliestere resinato
- Dimensioni: 350 – 400 – 450 cm
- Peso: 8,3 – 8,7 – 9,1 Kg
- Dimensioni imballo: 100x27x15 cm
- Peso imballo: 8,8 – 9,2 – 9,6 Kg

PALERIA IN ACCIAIO

TECHNICAL FEATURES:

*Sun shelter ideal for travelling camping
Practical integrated and adjustable front sunshade*

- Steel poles
- Fabric: resin coated polyester
- Size: 350 – 400 – 450 cm
- Weight: 8,3 – 8,7 – 9,1 Kg
- Packing: 100x27x15 cm
- Packing weight: 8,8 – 9,2 – 9,6 Kg

STEEL POLE KIT

MISURA

350
400
450



poliestere/polyester

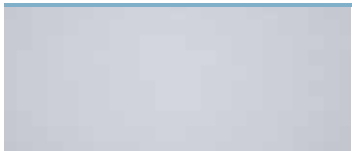

Per determinare la taglia del parasole, rilevare la misura C-D come illustrato nel disegno e confrontarla con i dati riportati nella tabella sopra.



SOLAR

linea CLASSIC VERANDE



VISION

CARATTERISTICHE TECNICHE

Veranda con paleria in alluminio semplificata per un rapido montaggio. Dotata di due grandi finestre frontali in cristal e di due finestre laterali dotate di zanzariera ed oscurante interno. Le pareti sono completate da una porta d'accesso.

- Struttura: Paleria in alluminio
- Tessuto: Tetto in PVC – facciata e fianchi in poliestere resinato.
- Dimensioni: 320 cm – 380 cm
- Peso: 24,7 Kg – 26,1 Kg
- Dimensioni imballo: 120x26x26 cm
- Peso imballo: 25,2 Kg – 26,6 Kg

PALERIA IN ALLUMINIO

TECHNICAL FEATURES:

*Awning with aluminium simplified frame for an easy assembly.
Wide front crystal windows and side windows with mosquito-net and inner blinds.
Equipped with one side door.*

- Aluminium frame
- Fabric: PVC roof – resined polyester facade and sidewalls.
- Size: 320 cm - 380 cm
- Weight: 24,7 Kg – 26,1 Kg
- Packing: 120x26x26 cm
- Packing weight: 25,2 Kg – 26,6 Kg

ALUMINIUM POLE KIT

MISURA

320

380

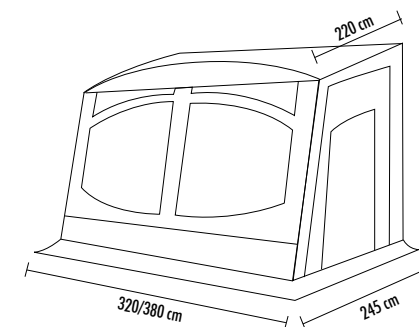

poliestere/polyester



Per determinare la taglia del parasole, rilevare la misura C-D come illustrato nel disegno e confrontarla con i dati riportati nella tabella sopra.



VISION

linea CLASSIC VERANDE

MODULO D'ORDINE / ORDER FORM

* Dati obbligatori / Obligatory data

MODELLO CARAVAN / CARAVAN MODEL
 ANNO DI COSTRUZIONE / PRODUCTION YEAR
 *MODELLO VERANDA / AWNING MODEL
 *TAGLIA VERANDA / AWNING SIZE QUANTITÀ / QUANTITY

*Committente / Customer

 *Data / Date *Firma / Signature

A-B (sviluppo perimetrale / A-B measure) cm.
 C-D (architrave h190 / C-D measure h190) cm.
 E-F (architrave h100 / E-F measure h100) cm.

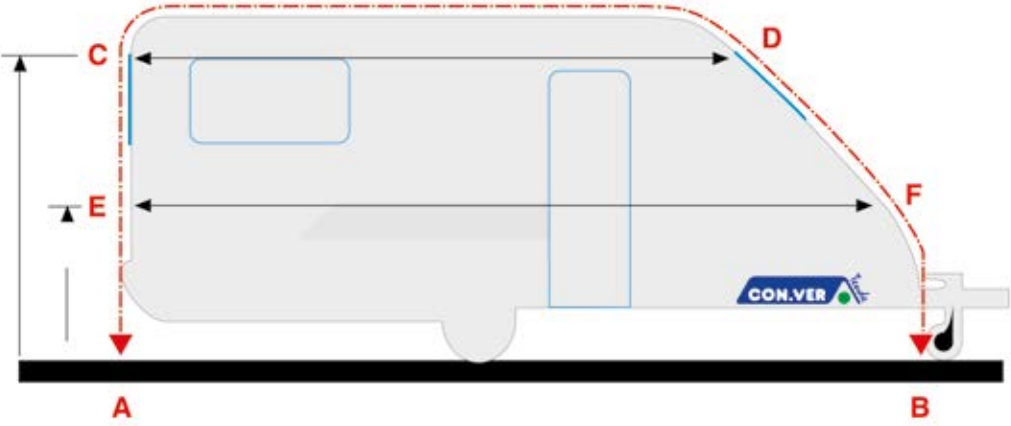

PRODUZIONI SPECIALI / SPECIAL PRODUCTION

È possibile produrre verande speciali solo ed esclusivamente nei periodi di bassa stagione (Ottobre-Gennaio).
 Per le verande speciali il cliente deve obbligatoriamente compilare il modulo d'ordine, rendendosi responsabile delle misure indicate. **CON.VER** valuterà l'eventuale possibilità di realizzazione e comunicherà tempestivamente il costo di produzione.
 A garanzia di una corretta determinazione della taglia per la vostra veranda, **CON.VER** consiglia di compilare il modulo d'ordine in tutte le sue parti.
CON.VER si riserva il diritto di valutare i dati inseriti ed apportare modifiche ai fini di stabilire la corretta taglia della veranda.
I dati riportati devono essere chiari e precisi al fine di una corretta interpretazione.
CON.VER declina ogni responsabilità per i dati dichiarati che non sono conformi ai normali parametri di produzione.

*It is possible to manufacture special verandas only and exclusively in the low season periods (Octobers-January).
 For special awnings the customer shall compulsorily fill in the order form, being responsible for the measurements indicated. **CON.VER** will assess any possibilities of designing and will duly inform the customer about the manufacturing cost.
 To guarantee right size of your awning **CON.VER** suggest to fill the following order form in each gap.
CON.VER reserves for itself the right to evaluate the integrated data and to bring modifications to establish the awning's right size.
The declared data have to be clear and careful for an exact interpretation.
CON.VER refuse all responsibility for the declared data which are not conformable to the normal production parameters.*



PARASOLE PER VERANDE

MADE IN ITALY

CARATTERISTICHE TECNICHE

Pratico telo supplementare universale per tutte le verande Con.ver (escluso modello "Selva") che permette di creare una maggiore zona d'ombra.

- Tessuto poliestere resinato
- Profondità cm 200
- Palaria telescopica in alluminio di ø mm 26 x 1,5

TECHNICAL FEATURES:

Practical universal additional sunshade tent (not available on mod. "Selva") gives the possibility to create a wider shadow area next to your caravan awning.

- Resined polyester
- Depth cm 200
- Telescopic aluminium pole kit ø mm 26 x 1,5

LINEA PROMO

- taglia 2
- taglia 3
- taglia 4
- taglia 5
- taglia 6
- taglia 7
- taglia 8
- taglia 9
- taglia 10
- taglia 11
- taglia 12
- taglia 13
- taglia 14
- taglia 15

LINEA CLASSIC

- taglia 1
- taglia 2
- taglia 3
- taglia 4
- taglia 5
- taglia 6
- taglia 7
- taglia 8
- taglia 9
- taglia 10
- taglia 11
- taglia 12
- taglia 13
- taglia 14
- taglia 15

taglia 1-15

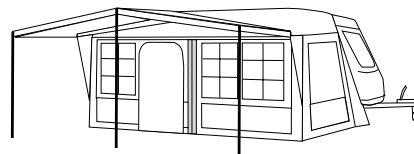



STAND

GAZEBO

CARATTERISTICHE TECNICHE

- Gazebo ad apertura automatica con struttura rinforzata in acciaio verniciato e gambe regolabili.
- Tetto in poliestere con cuciture nastrate. Borsa per il trasporto e picchetti inclusi.
- Tessuto: Poliestere 300D
- Struttura: Acciaio verniciato 30x30mm + 26x13mm

TECHNICAL FEATURES:

- *Automatic set up gazebo with reinforced powder coated steel frame and adjustable legs.*
- *Polyester roof with seam taped.*
- *Carry bag and pegs included.*
- *Fabric: 300D polyester*
- *Frame: Powder coated steel 30x30mm + 26x13mm*

MISURE 3X3

- Peso: 20Kg
- Imballaggio (cm): 156x23x23 (1pz)

SIZES 3X3

- *Weight: 20Kg*
- *Packing (cm): 156x23x23 (1pcs)*

OPTIONAL

- Pareti

OPTIONAL

- *Sidewalls*

MODELLO	DIMENSIONE	PESO	IMBALLO	PESO IMBALLO	IMBALLO DA
STAND	300 x 300 cm	15 kg	cm 156x23x23h	16 kg	1p.
LATERALE 3 mt chiuso	300 cm	2 kg	cm 43x40x26h	20,5 kg	10p.
TETTO DI RICAMBIO 3x3 bianco	300 x 300 cm	4 kg	cm53x43x20h	21 kg	5p.



DISPONIBILE ANCHE
CON STAMPA PERSONALIZZATA



STAND

GAZEBO



TAPPETO PER VERANDE



CARATTERISTICHE TECNICHE

TECHNICAL FEATURES:

Tappeto da campeggio ideale per separare l'ambiente veranda dal suolo. In speciale tessuto in polipropilene a trama fitta impedisce il passaggio di insetti e impurità dal suolo, senza però danneggiare l'eventuale manto erboso con cui è a contatto. Stabile al suolo grazie ai 4 punti di ancoraggio angolari. Leggero, versatile e traspirante asciuga velocemente in caso di umidità impedendo la formazione di muffa.

Awning carpet ideal for the insulation from the ground. Its closely-woven polypropylene fabric prevents insects and impurities from passing through, without damaging the grass. Stable, thanks to its four pegging points. Light, versatile and breathable it dries very quickly preventing mould from growing. Very easy to clean, it only needs a water jet. Reversible design allows a double use according to user's taste. Its UV resistance properties keep colours and efficiency unchanged. Handy, space-saving and easy folding. Carry bag included.

Velocissimo da pulire con un semplice getto d'acqua. Con stampa double face può essere posato su entrambi i lati. La resistenza ai raggi UV mantiene inalterati nel tempo i colori e le caratteristiche tecniche. Pratico e poco ingombrante si ripiega facilmente. Custodia per il trasporto inclusa.

MODELLO	DIMENSIONE	CONFEZIONE DA	IMBALLO	PESO IMBALLO
TAPPETO 350	cm 350 x 250	4	86x33x58h	17 kg
TAPPETO 400	cm 400 x 250	3	86x33x50h	14.5 kg
TAPPETO 450	cm 450 x 250	2	86x33x36h	11.5 kg
TAPPETO 500	cm 500 x 250	2	86x33x40h	12.5 kg
TAPPETO 550	cm 550 x 250	2	86x33x43h	13.5 kg
TAPPETO 600	cm 600 x 250	2	86x34x49h	14.5 kg



STUOIA in PVC

MODELLO	DIMENSIONE	CONFEZIONE DA	IMBALLO	PESO IMBALLO
STUOIA 350	cm 350 x 250	2	52x37x12h	9.5 kg
STUOIA 400	cm 400 x 250	2	52x37x14h	10.5 kg
STUOIA 450	cm 450 x 250	2	52x37x17h	11.5 kg
STUOIA 500	cm 500 x 250	2	52x37x19h	12.5 kg
STUOIA 550	cm 550 x 250	2	52x37x22h	14 kg
STUOIA 600	cm 600 x 250	2	52x37x24h	15 kg

CARATTERISTICHE TECNICHE

Stuoia per veranda in PVC 450g/mq, ideale per l'isolamento al suolo dell'ambiente veranda. Stabile al suolo, grazie agli occhielli di ancoraggio perimetrali. Facilmente lavabile, si asciuga velocemente impedendo la formazione di muffa. Morbida, leggera e poco ingombrante, si ripiega e si ripone facilmente grazie alla borsa in dotazione.

TECHNICAL FEATURES:

PVC mat, 450g/mq, ideal for the insulation from the ground. Stable to the ground, thanks to the perimetral anchoring eyelets. Very easy to clean, it dries very quickly preventing mould from growing. Soft, lightweight and versatile, it is easy to fold and stock in its carry bag.

PALERIA SUPPLEMENTARE

PALI IN ALLUMINIO/ALUMINIUM POLES

CARATTERISTICHE TECNICHE

- Palo in alluminio elettrosaldato lunghezza utile 2,5 mt
- Sistema di chiusura rapido
- Diametro 26 mm, spessore 1,5 mm
- Diametro 22 mm, spessore 1,3 mm
- Imballo: 25 pz
- Dimensione imballo: 17x26x155
- Peso imballo: 19 kg

TECHNICAL FEATURES:

- *Electrowelded aluminium pole length 2,5 mt*
- *Quick fastener system*
- *Diameter 26 mm, thicknes 1,5 mm*
- *Diameter 22 mm, thicknes 1,3 mm*
- *Packaging: 25 pcs*
- *Packaging size: 17x26x155*
- *Packaging weight: 19 kg*



Sistema di chiusura rapido

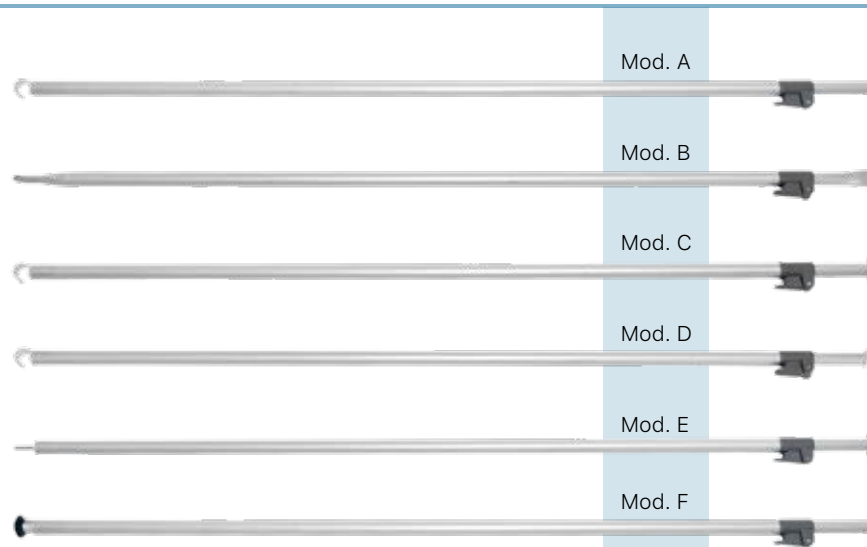

MODELLO/MODEL

- A
- B
- C
- D
- E
- F

PALI IN ACCIAIO/STEEL POLES

CARATTERISTICHE TECNICHE

- Palo in acciaio zincato lunghezza utile 2,5 mt
- Diametro 22 mm, spessore 1 mm
- Diametro 19 mm, spessore 1 mm
- Imballo: 25 pz
- Dimensione imballo: 17x26x155
- Peso imballo: 30 kg

TECHNICAL FEATURES:

- *Steel galvanized pole length 2,5 mt*
- *Diameter 22 mm, thicknes 1 mm*
- *Diameter 19 mm, thicknes 1 mm*
- *Packaging: 25 pcs*
- *Packaging size: 17x26x155*
- *Packaging weight: 30 kg*



Sistema di chiusura rapido

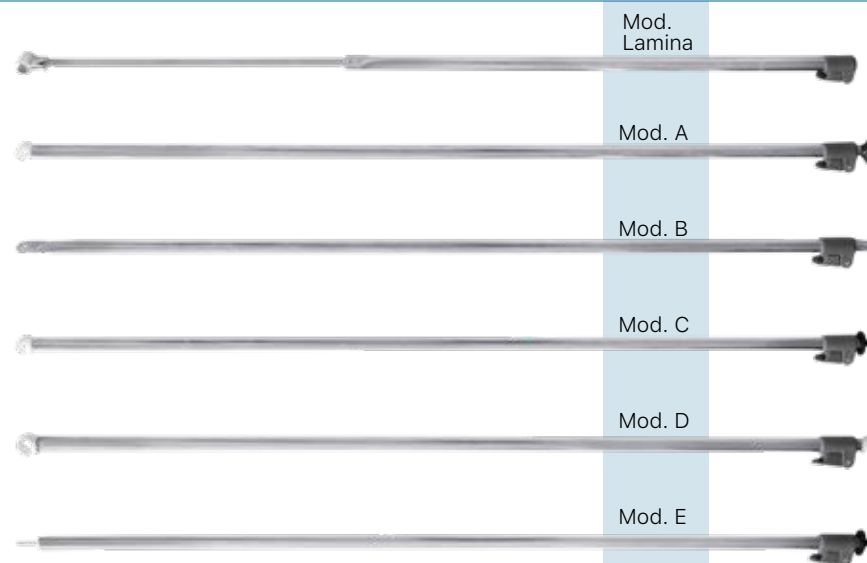

MODELLO/MODEL

- Lamina
- A
- B
- C
- D
- E



COMPACT 2XL

TENDE 37



COMPACT 2XL

CARATTERISTICHE TECNICHE

La tenda COMPACT 2XL, è la tenda ideale per gli amanti della vacanza open-air. Estremamente veloce e semplice nel montaggio, COMPACT 2XL è dotata di un'innovativa struttura che utilizza un resistente arco pneumatico gonfiabile che sostituisce la tradizionale paleria. Le sue dimensioni contenute, il peso ridotto e anche l'ampio spazio interno, fanno di COMPACT 2XL la giusta soluzione per chi si accosta per la prima volta all'esperienza del campeggio.

CARATTERISTICHE ESTERNO

- Telo in poliestere 100%, resinato 2000 mm con cuciture termonastrate
- Tessuto IGNIFUGO
- Pavimento in PE 130g integrato
- Struttura integrata costituita da un tubolare gonfiabile ad alta pressione
- Ampia porta a "D" anteriore in poliestere con cerniera
- Finestre frontali in cristal e oscurante
- Ancoraggi antivento
- Gonfiatore incluso

CARATTERISTICHE INTERNO

- Telo in poliestere traspirante
- Camera unica con lucernaio al tetto in zanzariera e oscurante esterno
- Tasche portaoggetti nella camera
- Pavimento in PE integrato

TECHNICAL FEATURES:

COMPACT 2XL is the ideal accommodation for tent-lovers, ready to live an open-air vacation. This tent is extremely fast and simple to assemble, thanks to its innovative "all-in-one" structure with a high pressure inflatable tubular instead of traditional poles. Its limited dimensions and weight and its large inner space, make COMPACT 2XL the right solution for those who try camping experience for the first time.

FLY TECHNICAL FEATURES

- 100% polyester fabric, resin-coated 2000 mm with heat sealed seams
- FIRE RETARDANT fabric
- 130g PE sewn-in groundsheet
- "All-in-one" inflatable tubular structure
- Wide "D"-shaped front door with a single zip
- Front transparent PVC windows with blind
- Guy ropes
- Inflator included

INNER TECHNICAL FEATURES

- Breathable polyester inner tent
- Single room with mosquito netting
- Access doors to rooms in polyester and mosquito netting skylight with outer blind which can be rolled up and opened entirely
- Storage compartments into the bedroom
- PE sewn-in groundsheet

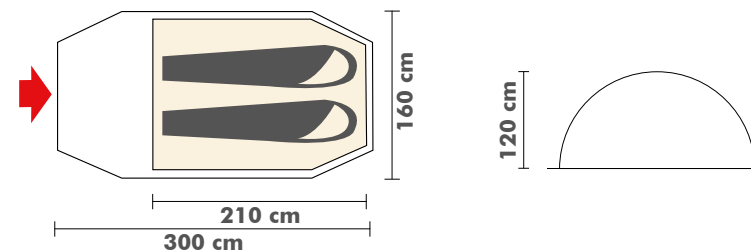

MODELLO	DIMENSIONE TENDA	PESO TENDA	IMBALLO	PESO IMBALLO	IMBALLO DA
COMPACT 2XL	cm 160x300x120h	7 kg	cm 61x31x31h	8 kg	1p.

COMPACT 2XL

cerca il video sul canale
ConVer Tende
 **YouTube**



TIERRA 5

CARATTERISTICHE TECNICHE

L'innovativa tecnologia del tubolare gonfiabile sta alla base della filosofia costruttiva della tenda TIERRA 5. Praticità, capienza e velocità di montaggio si fondono per dar vita ad una tenda di alto livello. Dotata di pavimento integrato, garantisce il massimo isolamento. TIERRA 5 è la tenda ideale per il campeggio estivo.

- Telo in poliestere 100% resinato 2000 mm, con cuciture termonastrate
- Tessuto IGNIFUGO
- Pavimento in PE 130g integrato
- Tubolari gonfiabili ad alta pressione
- Porta laterale sinistra in zanzariera e oscurante esterno
- Finestra frontale in cristal e oscurante interno
- Ampia finestra laterale destra in cristal e oscurante interno
- Ancoraggi antivento
- Cerniera passacavo
- Gonfiatore incluso

CARATTERISTICHE INTERNO

- Camera unica amovibile dotata di divisorio incernierato avvolgibile
- Due porte di ingresso alle camere in poliestere e zanzariera
- Capienti tasche portaoggetti fra le due porte di accesso alle camere
- Pavimento in PE integrato

TECHNICAL FEATURES:

The innovative technology of inflatable tubular lays behind the construction philosophy of TIERRA 5. Maximum functionality, capacity and user-friendliness are a good mix which gives this tent a high level profile. Its sewn-in groundsheet grants the best isolation. TIERRA 5 is the perfect tent for summer camps.

- 100% polyester fabric, resin-coated 2000 mm with heat sealed seams
- FIRE RETARDANT fabric
- 130g PE sewn-in groundsheet
- Inflatable high-pressure tubular
- Left side door in mosquito netting and outer blind
- Transparent PVC front window with inner blind
- Wide transparent PVC right side window with inner blind
- Guy ropes
- Cable entry
- Inflator included

INNER TECHNICAL FEATURES

- Removable single cabin room with divider
- Access doors to rooms in polyester and mosquito netting
- Large storage compartments between the two rooms
- PE sewn-in groundsheet

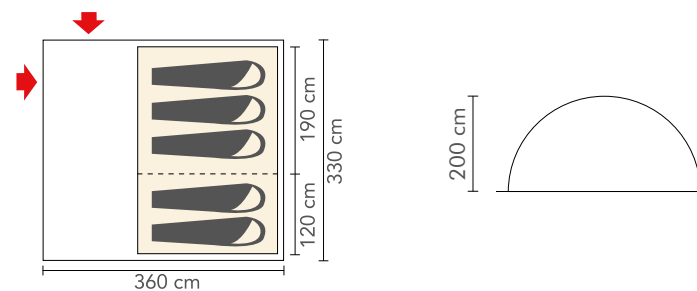

MODELLO	DIMENSIONE TENDA	PESO TENDA	IMBALLO	PESO IMBALLO	IMBALLO DA
TIERRA 5	cm 360x330x200h	18,5 kg	cm 80x43x42h	20,4 kg	1p.

TIERRA 5

TENDE 41

CON.VER e YOUTUBE



Guarda nei video
la versatilità
dei nostri prodotti!

cerca il video sul canale
ConVer Tende
 YouTube

YouTube Cerca

Home Tendenze Ispirazioni

RACCOLTA
Cronologia
Guarda più tardi
Video piaciuti

ISCRIZIONI
Popolari da YouT...
Musica
Sport
Videogiochi

ALTRO DA YOUTUBE
YouTube Premium
Film su YouTube
Videogiochi
Dal vivo
Impostazioni
Cronologia segna...
Guida
Invia feedback

Informazioni: Stampa
Copyrights, Contatti, Dealer
Pubblicità, Sviluppo

Termini Privacy
Rivenditori e sicurezza
Prova le nuove funzioni

© 2018 YouTube, LLC

ConVer Tende [SCRIVI](#)

HOME PAGE VIDEO PLAYLIST CANALI DISCUSSIONE INFORMAZIONI

Veranda Caravan SAHARA - Con.Ver Tende
119 visualizzazioni · 5 mesi fa
In questo video vi mostriamo come montare una veranda caravan Con.Ver.
Di seguito le **CARATTERISTICHE TECNICHE** della veranda per roulotte Sahara:
Tetto in tessuto poliestere biopalmato PVC da 520 gr/mq.
[ULTERIORI INFORMAZIONI](#)

Video caricati RIPRODUCI TUTTI

11 visualizzazioni · 3 settimane fa	21 visualizzazioni · 3 settimane fa	8 visualizzazioni · 3 settimane fa	8 visualizzazioni · 3 settimane fa	887 visualizzazioni · 8 mesi fa

Verande per roulotte RIPRODUCI TUTTI

COME SCEGLIERE LA TENDA CUCINA GIUSTA

I SUGGERIMENTI DI CON.VER

Stai cercando una tenda cucina a montaggio rapido?

MODELLI MULTICAB



MULTICAB È LA RISPOSTA ALLE TUE ESIGENZE. LA LEGGEREZZA DEI MATERIALI E LA SEMPLICITÀ DELLA STRUTTURA NE AGEVOLANO L'INSTALLAZIONE. È IDEALE PER BREVI PERIODI DI UTILIZZO.

Vuoi il comfort di un design tradizionale senza rinunciare alla convenienza?

MODELLI DAKOTA



DAKOTA È LA TENDA CUCINA DAL DESIGN CLASSICO. I MATERIALI UTILIZZATI E LA SEMPLICITÀ DELLE RIFINITURE CONTRIBUISCONO A GARANTIRE UN OTTIMO RAPPORTO QUALITÀ/PREZZO. È INDICATO PER L'UTILIZZO IN UNA VACANZA DI BREVE O MEDIO PERIODO.

Sei alla ricerca di un prodotto che soddisfi le tue esigenze di vacanza stanziale?

MODELLI HOBBY



INDIRIZZA LA TUA SCELTA SU **HOBBY**, CHE, GRAZIE ALL'IMPIEGO DI MATERIALI AD ELEVATA RESISTENZA AGLI AGENTI ATMOSFERICI, RAPPRESENTA LA TUA TENDA CUCINA IDEALE.

MULTICAB



Multicab rappresenta la scelta migliore per creare un riparo ad uso spogliatoio, doccia o bagno. Ideale per un utilizzo in aree quali parchi, spiagge, in campeggio ecc. La porta agevola l'accesso, mentre la paleria è composta da segmenti in fibra di vetro.

CARATTERISTICHE TECNICHE

- Tessuto in poliestere
- 1000 mm colonna d'acqua
- Paleria in fibra di vetro
- Ancoraggi antivento
- Dimensioni: 150 x 150 x 210 h
- Imballo: 56 x 29 x 42 (6pz)
- Peso: 2.80 Kg

Multicab is a portable tent. It is the right choice to make a private shelter for dressing room, shower or toilet. It can be used in public places as park, beach, campsite etc. The door, equipped with zip, is easy for entry or exit. It's supported by flexible fiberglass frame.

TECHNICAL FEATURES:

- Polyester fabric
- 1000 mm water column
- Fiberglass poles
- Anchor ropes
- Size: 150 x 150 x 210 h
- Packing: 56 x 29 x 42 (6pcs)
- Weight: 2.80 Kg

MODELLO	DIMENSIONE	PESO	IMBALLO	PESO IMBALLO	IMBALLO DA
MULTICAB	cm 150x150x210h	2,8 kg	cm 56x29x42h	15,7 kg	6 p.

DAKOTA



Versatile cucinotto con porta avvolgibile sulla parete anteriore, finestre con profili arrotondati sui tre lati, dotate di zanzariera e coprifestre incernierati.

Kitchen tent with frontal rounded door, mesh windows with PVC transparent cover.

CARATTERISTICHE TECNICHE

- Tetto in tessuto spalmato PVC
- Pareti in tessuto poliestere 100% 300D
- 3 finestre a 2 strati, PVC quadrettato e zanzariera
- Copertura finestre incernierata
- Paleria in acciaio tropicalizzato
- Dimensioni alla base e peso: 150 x 150 - kg 13
200 x 150 - kg 15 - 200 x 200 - kg 16,9

TECHNICAL FEATURES:

- Double coated PVC roof
- Polyester 100% 300D walls
- 3 windows with 2 layers, mesh and matt PVC cover
- Zipped windows cover
- Steel tropicalised poles kit
- Dimension at the base and weight:
150x150 - kg 13- 200x150 - kg 15 - 200x200 - kg 16,9

MODELLO	DIMENSIONE	PESO	IMBALLO	PESO IMBALLO	IMBALLO DA
DAKOTA	cm 150x150	13 kg	cm 104x22x23h	14 kg	1p.
DAKOTA	cm 200x150	15 kg	cm 104x22x23h	16 kg	1p.
DAKOTA	cm 200x200	16,9 kg	cm 117x22x26h	17,9 kg	1p.

HOBBY

MADE IN ITALY

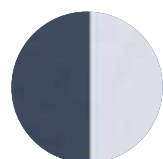

Variante GRIGIA

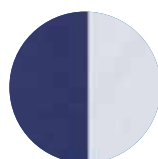

Variante BLU

Tenda cucina con tre finestre in zanzariera, copri finestra incernierati, finestra anteriore in cristallo con tendine.

Kitchen tent with 3 mesh/cover windows with zipper, frontal PVC transparent window with curtain.

CARATTERISTICHE TECNICHE

- Tetto in tessuto spalmato PVC
- Pareti in tessuto poliestere 100% resinato
- Struttura: ferro zincato 20 mm
- Dimensioni e peso: 200 x 150 - Kg 19,5
200 x 200 - Kg 21
- Altezza laterale: 190 cm
- Altezza centrale: 215 cm

TECHNICAL FEATURES:

- Roof: double coated PVC
- Wall: 100% polyester resin
- Frame: steel galvanized 20 mm
- Sizes and weight: 200 x 150 - Kg 19,5
200 x 200 - Kg 213
- Side height: 190 cm
- Central height: 215 cm



MODELLO	DIMENSIONE	PESO	IMBALLO	PESO IMBALLO	IMBALLO DA
HOBBY	cm 200x150	19,5 kg	cm 132x26x26h	20 kg	1p.
HOBBY	cm 200x200	21 kg	cm 132x26x26h	21,5 kg	1p.

CON.VER e la sua pagina FACEBOOK

<https://it-it.facebook.com/convertende/>

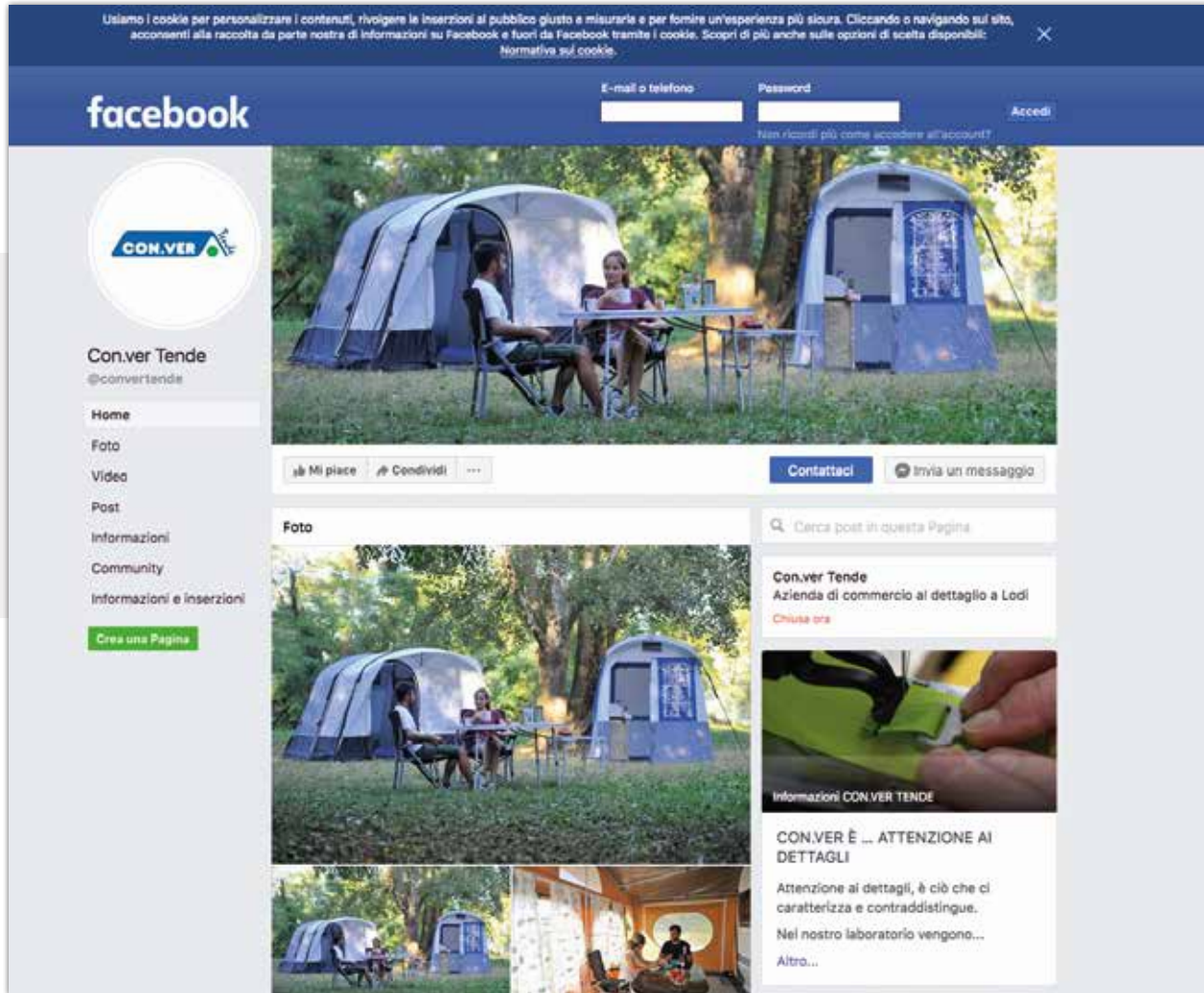

Seguici
e scopri tutte
le novità!



ROSTY



Rosty è il forno a gas portatile che va incontro alle esigenze di chi ama il campeggio o è un appassionato di nautica. Il forno consente una cottura su più livelli, mentre la parte superiore si compone di due fuochi con tripla schermatura dal vento, per prevenire lo spegnimento della fiamma. La struttura del forno è in acciaio con due pratiche maniglie integrate nella struttura. Il forno è stato concepito per funzionare ad alte temperature per lungo tempo, il termometro integrato consente di tenere sempre sotto controllo la temperatura di cottura. La pratica borsa in dotazione consente di trasportare agevolmente il forno e di preservarlo dalla polvere quando non utilizzato.

Rosty is the portable gas oven that meets the demands of those who are fond of camping and outdoor activities and for the enthusiasts of boating. The oven allows cooking on multiple levels, while the two burners stove has a triple wind shielding to prevent flame extinguishing. The oven structure is made of stainless steel, having two practical integrated handles. The oven is designed to operate at high temperatures for a long time; the integrated thermometer ensures that cooking food is held at safe temperatures. The supplied carry bag is practical for easily carrying the oven and save it from dust when not used.

CARATTERISTICHE TECNICHE

- Capacità 40L.
- Struttura in acciaio con maniglie integrate per il trasporto.
- Accensione piezoelettrica.
- Bruciatore interno del forno da 1,5 Kw con dispositivo di sicurezza in caso di fiamma mancante.
- Misure prodotto: 63x36.5x50 cm
- Misure imballo: 69x42x52.5 cm – 1pz
- Peso prodotto: 15Kg
- Peso imballo: 16.8Kg

TECHNICAL FEATURES:

- Capacity 40L.
- Stainless steel structure with integrated handles for easy transport.
- Piezo-electric ignition.
- 1,5 Kw inner burner with flame failure device.
- Product measures: 63x36.5x50 cm
- Packing measures: 69x42x52.5 cm – 1pcs
- Product weight: 15Kg
- Packing weight: 16.8Kg

MODELLO	DIMENSIONE	PESO	IMBALLO	PESO IMBALLO	IMBALLO DA
ROSTY	cm 63x36.5x50	15 kg	cm 69x42x52.5	16,8 kg	1p.

KING COMFORT

AUTOGONFIANTE
10 CM DI SPESSORE



Materassino auto-gonfiante, con spessore di 10 centimetri. Pratico per l'utilizzo a terra o su un lettino o all'interno di un veicolo ricreazionale.

Self-inflating mat with 10 cm thickness. Easy use outdoor, directly on the ground, on a camping bed, or in a recreational vehicle. Carry bag included

CARATTERISTICHE TECNICHE

- Struttura interna: Imbottitura con struttura a nido d'ape in poliuretano ad alta densità con spessore di 10 cm
- Tessuto: Tessuto esterno superiore in poliestere accoppiato con uno strato in TPU. Tessuto esterno inferiore, a contatto con il terreno, in Oxford impermeabile accoppiato con uno strato di TPU
- Dimensioni: 195x80x10 cm
- Peso: 3,5 kg
- Dimensioni imballo: 87x22x40 cm - 2pz

TECHNICAL FEATURES:

- *High density honeycomb PU foam 10 cm thickness*
- *Top & side fabric: soft touch honeycomb stretch polyester with TPU laminated. Base: durable waterproof Oxford with laminated TPU*
- *Dimensions: 195x80x10 cm*
- *Weight: 3,5 kg*
- *Packing: 87x22x40 cm - 2pz*

MODELLO	DIMENSIONE	PESO	IMBALLO	PESO IMBALLO	IMBALLO DA
KING COMFORT	cm 195x80x10	3,5 kg	cm 87x22x40h	8 kg	2p.

TREND



CARATTERISTICHE TECNICHE

- Misura cm: (200+25) x 80
- Esterno: Nylon TAFFETA W/R
- Interno: cotone
- Imbottitura: Hollowfibre 300 g/m²
- Accoppiabile: si
- Colore: Blu / Nero
- Peso: 2,4 kg

TECHNICAL FEATURES:

- Size cm: (200+25) x 80
- Shell: Nylon TAFFETA W/R
- Lining: cotton
- Filling: Hollowfibre 300 g/m²
- Matchable: yes
- Color: Blue / Black
- Weight: 2.4 kg

MODELLO	DIMENSIONE	PESO	IMBALLO	PESO IMBALLO	IMBALLO DA
TREND	cm (200+25)x80	2,4 kg	cm 138x38x45h	22 kg	10p.

CARGO BEACH



Trolley multifunzione con quattro ruote anti incaglio e pratica maniglia per il traino.

La sponda posteriore dotata di due porta bicchieri si può abbassare fungendo da ripiano ed ampliando il volume di carico. Pratiche tasche laterali per il trasporto di oggetti di lunghe dimensioni.

Borsa per il trasporto inclusa.

Multifunction trolley with four anti-beaching wheels and a practical handle for an easy control. Pantograph folding system for a compact storage. The backside with two cup holder, can be lowered increasing the load volume. Practical side pockets for long objects. Carry bag included.

CARATTERISTICHE TECNICHE

- Struttura: Acciaio verniciato Ø 22 mm
- Tessuto: Poliestere 500D
- Capacità di carico: 70Kg
- Dimensioni: 94x49x58 cm
- Peso: 11,60 Kg
- Dimensioni imballo: 44x30x79 cm – 12.50 1pz

TECHNICAL FEATURES:

- Ø 22mm powder coated steel frame
- Fabric: 500D polyester
- Loading capacity: 70Kg
- Dimensions: 94x49x58
- Weight: 11,60 Kg
- Packing: 44x30x79 cm – 12.50 1pcs

MODELLO	DIMENSIONE	PESO	IMBALLO	PESO IMBALLO	IMBALLO DA
CARGO BEACH	cm 94x49x58	11,6 Kg	cm 44x30x79h	12,5 kg	1p.

ZODIAC

LIBRA



Robusta poltrona reclinabile in sette posizioni. Dotata di cuscino interno.

Seven positions adjustable heavy duty reclining chair. Equipped with inside pillow. Easy to open and fold.

Poggiapiedi pieghevole per sedia a sdraio Zodiac. Aggancio a livello della seduta per un unico piano tra seduta e poggia piedi.

Footrest suitable for reclining chair Zodiac. Hooking at the same level of the seat makes a flat plane between the seat and the footrest

CARATTERISTICHE TECNICHE

- Tessuto: Textilene imbottito
- Telaio: Alluminio
- Peso: 5 Kg
- Portata massima: 120Kg
- Dimensioni (cm): 48x42x46/120h
- Dimensioni imballo (cm): 111x37x66 - 22 kg (4pcs)

TECHNICAL FEATURES:

- Fabric: Padded textilene
- Frame: Aluminium
- Weight: 5 Kg
- Loading capacity: 120Kg
- Dimensions (cm): 48x42x46/120h
- Packing (cm): 111x37x66 - 22 kg (4pcs)

CARATTERISTICHE TECNICHE

- Struttura in alluminio
- Tessuto: Textilene imbottito
- Capacità di carico: 30Kg
- Dimensioni (cm): 70x47x49
- Peso: 0,7 Kg
- Dimensioni imballo (cm): 70x32x50 - 6,4 kg (6 pz)

TECHNICAL FEATURES:

- Aluminum frame
- Fabric: Padded textilene
- Loading capacity: 30Kg
- Dimensions (cm): 70x47x49
- Weight: 0,7 Kg
- Packing (cm): 70x32x50 - 6,4 Kg (6pcs)

MODELLO	DIMENSIONE	PESO	IMBALLO	PESO IMBALLO	IMBALLO DA
ZODIAC	cm 48x42x46/120 h	5 kg	cm 111x37x66h	22 kg	4p.

MODELLO	DIMENSIONE	PESO	IMBALLO	PESO IMBALLO	IMBALLO DA
LIBRA	cm 70x47x49	0.7 Kg	cm 70x32x50h	6,4 Kg	6p.

KOMFY blu

new
colour



Poltrona imbottita con schienale sagomato.
Reclinabile in 7 posizioni.

CARATTERISTICHE TECNICHE

- Tessuto: Maglia 3D in poliestere imbottita
- Telaio: Alluminio verniciato
- Peso: 5,5Kg
- Portata massima: 120Kg
- Dimensioni (cm): 48x40x46/119h
- Dimensioni imballo (cm): 114x37x65 (4pz)

Foam padded armchair with shaped backrest.
Adjustable to 7 positions.

TECHNICAL FEATURES:

- Fabric: 3D mesh foam padded
- Frame: Powder coated aluminum
- Weight: 5.5Kg
- Loading capacity: 120Kg
- Dimensions (cm): 48x40x46/119h
- Packing (cm): 114x37x65 (4pcs)

MODELLO	DIMENSIONE	PESO	IMBALLO	PESO IMBALLO	IMBALLO DA
KOMFY BLU	cm 48x40x46/119h	5,5 kg	cm 114x37x65h	22,5 kg	4 p.

APEX blu

new
colour



CARATTERISTICHE TECNICHE

- Poggiatesta pieghevole per sedia a sdraio Komfy.
- Struttura in alluminio verniciato Ø 22mm
- Tessuto: Maglia 3D in poliestere imbottito
- Capacità di carico: 20 Kg
- Dimensioni (cm): 97x43x44h
- Peso: 1.3 Kg
- Dimensioni imballo: 94x38x45 cm 7.8Kg (6 pz)

TECHNICAL FEATURES:

- Footrest suitable for chair Komfy, simple hooking system for a rapid use
- Frame: Ø 22mm steel tube with powder coating
- Fabric: 3D mesh foam padded polyester
- Loading capacity: 20Kg
- Dimensions (cm): 97x43x44h
- Weight: 1.30 Kg
- Packing (cm): 94x38x45 – 7.8Kg (6pcs)

MODELLO	DIMENSIONE	PESO	IMBALLO	PESO IMBALLO	IMBALLO DA
APEX BLU	cm 97x43x44	1.3 Kg	cm 94x38x45h	7.8 kg	6p.

APEX grigio



CARATTERISTICHE TECNICHE

- Poggiatesta pieghevole per sedia a sdraio Komfy.
- Struttura in alluminio verniciato Ø 22mm
- Tessuto: Maglia 3D in poliestere imbottito
- Capacità di carico: 20 Kg
- Dimensioni (cm): 97x43x44
- Peso: 1.3 Kg
- Dimensioni imballo (cm): 94x38x45 - 7.8Kg (6 pz)

TECHNICAL FEATURES:

- Footrest suitable for chair Komfy, simple hooking system for a rapid use
- Frame: Ø 22mm steel tube with powder coating
- Fabric: 3D mesh foam padded polyester
- Loading capacity: 20Kg
- Dimensions: 97x43x44
- Weight: 1.30 Kg
- Packing (cm): 94x38x45 - 7.8Kg (6pcs)

MODELLO	DIMENSIONE	PESO	IMBALLO	PESO IMBALLO	IMBALLO DA
APEX GRIGIO	cm 97x43x44	1.3 Kg	cm 94x38x45h	7.8 kg	6p.

KOMFY grigio



Poltrona imbottita con schienale sagomato.
Reclinabile in 7 posizioni.

CARATTERISTICHE TECNICHE

- Tessuto: Maglia 3D in poliestere imbottita
- Telaio: Alluminio verniciato
- Peso: 5.5Kg
- Portata massima: 120Kg
- Dimensioni (cm): 48x40x46/119h
- Dimensioni imballo(cm): 114x37x65 - 22,5 kg (4pz)

Foam padded armchair with shaped backrest.
Adjustable to 7 positions.

TECHNICAL FEATURES:

- Fabric: 3D mesh foam padded
- Frame: Powder coated aluminum
- Weight: 5.5Kg
- Loading capacity: 120Kg
- Dimensions (cm): 48x40x46/119h
- Packing (cm): 114x37x65 - 22,5 kg (4pcs)

MODELLO	DIMENSIONE	PESO	IMBALLO	PESO IMBALLO	IMBALLO DA
KOMFY GRIGIO	cm 48x40x46/119h	5,5 kg	cm 114x37x65h	22,5 kg	4 p.

TULIP



Ampia poltrona pieghevole imbottita con braccioli dotati di porta bicchiere e borsa termica. Borsa per il trasporto inclusa.

Large padded folding armchair, with armrest equipped with drink holder and insulated bag. Carry bag included.

CARATTERISTICHE TECNICHE

- Tessuto: Poliestere 600D
- Telaio: Struttura in acciaio verniciato, Ø 22mm.
- Peso: 6.5Kg
- Portata massima: 120Kg
- Dimensioni (cm): 60x50x51/104h
- Dimensioni imballo (cm): 103x22x35 - 14,5 kg (2pz)

TECHNICAL FEATURES:

- Fabric: Polyester 600D
- Frame: Ø 22mm steel tube with powder coating
- Weight: 6.5Kg
- Loading capacity: 120Kg
- Dimensions (cm): 60x50x51/104h
- Packing (cm): 103x22x35 (2pcs)

MODELLO	DIMENSIONE	PESO	IMBALLO	PESO IMBALLO	IMBALLO DA
TULIP	cm 60x50x51/104h	6,5 kg	cm 103x22x35h	14,5 kg	2 p.

OPAL



Poltrona pieghevole con braccioli. Pratica e con ingombro minimo. *Folding armchair with armrests. Handy and space-saving.*

CARATTERISTICHE TECNICHE

- Telaio in acciaio verniciato diam. 16 mm 30 x 20 mm e 20 x 10 mm
- Tessuto poliestere 300D/PVC
- Dimensioni (cm): 51x40x45/94h
- Portata massima: 100 Kg
- Dimensioni imballo (cm): 100x43x45 (4pz)
- Peso: 5.5 Kg

TECHNICAL FEATURES:

- Powder coated steel frame 16 diam. 30 x 20 mm e 20 x 10 mm
- 300D/PVC Polyester fabric
- Dimensions (cm): 51x40x45/94 h
- Loading capacity: 100 Kg
- Packing (cm): 100x43x45 (4pcs)
- Weight: 5.5 Kg

MODELLO	DIMENSIONE	PESO	IMBALLO	PESO IMBALLO	IMBALLO DA
OPAL	cm 51x40x45/94 h	5,5 kg	cm 100x43x45h	23 kg	4p.

VELVET



Sedia regista deluxe con seduta e schienale imbottiti. Dotata di tavolino con porta bicchiere su un lato e di comode tasche sull'altro lato. *Deluxe director chair with foam padded seat and backrest. Equipped with side table with drink holder and useful pockets on the other side.*

CARATTERISTICHE TECNICHE

- Tessuto: Maglia 3D in poliestere imbottita
- Telaio: Alluminio con finitura opaca
- Peso: 3.5Kg
- Portata massima: 100Kg
- Dimensioni(cm): 50x45x46/83h
- Dimensioni imballo (cm): 83x59x48 (4pz)

TECHNICAL FEATURES:

- Fabric: 3D mesh foam padded
- Frame: Finish matt aluminum
- Weight: 3.5Kg
- Loading capacity: 100Kg
- Dimensions (cm): 50x45x46/83h
- Packing (cm): 83x59x48 (4pcs)

MODELLO	DIMENSIONE	PESO	IMBALLO	PESO IMBALLO	IMBALLO DA
VELVET	cm 50x45x46/83h	3,5 kg	cm 83x59x48h	14,5 kg	4p.

PRIMA



CARATTERISTICHE TECNICHE

- Telaio in alluminio anodizzato diam. 24 mm
- Tessuto poliestere 600D
- Dimensioni (cm): 61 x 50 x 48 / 80 h
- Dimensione ilballo (cm): 79 x 46 x 50 (6pz)
- Peso: 2.5 Kg

TECHNICAL FEATURES:

- Anodized aluminium frame 24 mm diam.
- 600D Polyester fabric
- Dimensions (cm): 61 x 50 x 48 / 80 h
- Packing (cm): 79 x 46 x 50 (6 pcs)
- Weight: 2.5 Kg

MODELLO	DIMENSIONE	PESO	IMBALLO	PESO IMB.	IMB.DA
PRIMA	cm 61x50x48/80 h	2.5 kg	cm 79x46x50h	13 kg	6p.

CUSTOM



sedia personalizzabile con un minimo d'ordine pari a 12 pezzi
customizable chair with a minimum of 12 pcs



CARATTERISTICHE TECNICHE

- Telaio in alluminio diam. 24 mm
- Tessuto poliestere
- Dimensioni (cm): 61 x 50 x 48 / 80 h
- Dimensione ilballo (cm): 79 x 46 x 50 (6pz)
- Peso: 2,5 Kg.
- Seduta intercambiabile

TECHNICAL FEATURES:

- Aluminium frame 24 mm diam.
- Polyester fabric
- Dimensions (cm): 61 x 50 x 48 / 80 h
- Packing (cm): 79 x 46 x 50 (6 pcs)
- Weight: 2,5 Kg.
- Interchangeable seat

MODELLO	DIMENSIONE	PESO	IMBALLO	PESO IMB.	IMB.DA
CUSTOM	cm 61x50x48/80 h	2.5 kg	cm 79x46x50h	13 kg	6p.

MESH

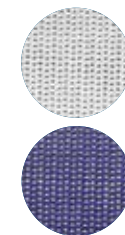

CARATTERISTICHE TECNICHE

- Telaio in alluminio anodizzato diam. 24 mm
- Tessuto Textilene 330 g/mq
- Dimensioni (cm): 57 x 47 x 49 / 80 h
- Dimensione ilballo (cm): 81 x 55 x 51h (6pz)
- Peso: 2.5 Kg

TECHNICAL FEATURES:

- Anodized aluminium frame 24 mm diam.
- 330 g/sqm Textilene fabric
- Dimensions (cm): 57 x 47 x 49 / 80 h
- Packing (cm): 81 x 55 x 51h (6 pcs)
- Weight: 2.5 Kg

MODELLO	DIMENSIONE	PESO	IMBALLO	PESO IMB.	IMB.DA
MESH	cm 57x47x49/80h	2.5 kg	cm 81x55x51h	13 kg	6p.

KRONE



Sedia pieghevole in alluminio con schienale salva spazio.

CARATTERISTICHE TECNICHE

- Telaio in alluminio
- Tessuto poliestere 600D
- Dimensioni (cm): 48 x 48 x 44 / 76 h
- Portata massima: 75 Kg
- Dimensione imballo (cm): 69 x 40 x 52 (6pz)
- Peso: 1.5 Kg

Aluminium folding chair and pull down backrest for easy storage.

TECHNICAL FEATURES:

- Aluminium frame
- 600D Polyester fabric
- Dimensions (cm): 48 x 48 x 44 / 76 h
- Loading capacity: 75 Kg
- Packing (cm): 69 x 40 x 52 (6pcs)
- Weight: 1.5 Kg

MODELLO	DIMENSIONE	PESO	IMBALLO	PESO IMB.	IMB.DA
KRONE	cm 48x48x44/76 h	1,5 kg	cm 69x40x52h	9 kg	6p.

VIRGO



Sgabello pieghevole. Con pratica borsa per il trasporto.

CARATTERISTICHE TECNICHE

- Struttura in alluminio Ø 22mm con finitura opaca
- Tessuto: Textilene
- Capacità di carico: 80 Kg
- Dimensioni (cm): 40x27x46 cm
- Peso: 0,9 Kg
- Dimensioni imballo (cm): 60x44x31 - 6 pz

Foldable stool with carry bag for an easy transport

TECHNICAL FEATURES:

- Ø 22mm mat finish aluminum frame
- Fabric: Textilene
- Loading capacity: 80 Kg
- Dimensions (cm): 40x27x46
- Weight: 0,9 Kg
- Packing (cm): 60x44x31 - 6pcs

MODELLO	DIMENSIONE	PESO	IMBALLO	PESO IMB.	IMB.DA
VIRGO	cm 40x27x46h	0,9 Kg	cm 60x44x31h	6,5 Kg	6p.

IXEO



Tavolo pieghevole con piano in MDF e struttura in alluminio, con inclusi quattro sgabelli con seduta in poliestere e struttura in alluminio

CARATTERISTICHE TECNICHE

- Struttura tavolo e sgabelli: Alluminio
- Seduta in poliestere 600D
- Dimensioni (cm): 80 x 80 x 36 / 68 h
- Capacità di carico tavolo: 30 Kg
- Capacità di carico sgabelli: 75 Kg
- Dimensione imballo (cm): 83 x 8 x 43 (1pz)
- Peso: 8 Kg

Folding table with MDF top and aluminium frame. Included four stools with polyester seat and aluminium frame.

TECHNICAL FEATURES:

- Table and stools frame: Alluminium
- 600D Polyester seat
- Dimensions (cm): 80 x 80 x 36 / 68 h
- Table loading capacity: 30 Kg
- Stools loading capacity: 75 Kg
- Packing (cm): 83 x 8 x 43 (1pcs)
- Weight: 8 Kg

MODELLO	DIMENSIONE	PESO	IMBALLO	PESO IMB.	IMB.DA
IXEO	cm 80x80x36/68 h	8 kg	cm 83x8x43h	9,5 kg	1p.

GALAXY blu

new
colour

GALAXY grigia



Lettino regolabile in 5 posizioni, con seduta imbottita e comodo cuscino.

CARATTERISTICHE TECNICHE

- Tessuto: Maglia 3D in poliestere imbottita
- Telaio: Alluminio verniciato
- Peso: 7Kg
- Portata massima: 120Kg
- Dimensioni (cm): 200/144x70x45h
- Dimensione imballo (cm): 84x62x36 (2pz)

Folding beach bed adjustable to 5 positions, with padded seat and comfortable pillow.

TECHNICAL FEATURES:

- Fabric: 3D mesh foam padded
- Frame: Powder coated aluminum
- Weight: 7Kg
- Loading capacity: 120Kg
- Dimensions (cm): 200/144x70x45h
- Packing (cm): 84x62x36 (2pcs)

Lettino regolabile in 5 posizioni, con seduta imbottita e comodo cuscino.

CARATTERISTICHE TECNICHE

- Tessuto: Maglia 3D in poliestere imbottita
- Telaio: Alluminio verniciato
- Peso: 7Kg
- Portata massima: 120Kg
- Dimensioni (cm): 200/144x70x45h
- Dimensione imballo (cm): 84x62x36 (2pz)

Folding beach bed adjustable to 5 positions, with padded seat and comfortable pillow.

TECHNICAL FEATURES:

- Fabric: 3D mesh foam padded
- Frame: Powder coated aluminum
- Weight: 7Kg
- Loading capacity: 120Kg
- Dimensions (cm): 200/144x70x45h
- Packing (cm): 84x62x36 (2pcs)

MODELLO	DIMENSIONE	PESO	IMBALLO	PESO IMBALLO	IMBALLO DA
GALAXY BLU	cm 200/144x70x45h	7 kg	cm 84x62x36h	16 kg	2p.

MODELLO	DIMENSIONE	PESO	IMBALLO	PESO IMBALLO	IMBALLO DA
GALAXY GRIGIA	cm 200/144x70x45h	7 kg	cm 84x62x36h	16 kg	2p.

MORFEO



CARATTERISTICHE TECNICHE

- Brandina pieghevole dalle dimensioni compatte, dotata di una resistente borsa per un pratico trasporto
- Capacità di carico kg 90
- Tessuto: poliestere 600D
- Struttura: alluminio satinato 25x25 mm
- Dimensioni (cm): 190x72x43 h
- Dimensione imballo (cm): 95x25x21 (4 pz)
- Peso kg 5,5

TECHNICAL FEATURES:

- *Camping bed foldable to compact size for easily carrying each in a durable 600D carry bag*
- *Loading capacity: 90 Kg*
- *Fabric: 600D polyester*
- *Frame: square alu. tube/matt finish 25x25 mm*
- *Dimensions (cm): 190x72x43 h*
- *Packing (cm) 95x25x21 (4 pcs)*
- *Weight: 5,5 Kg*

MODELLO	DIMENSIONE	PESO	IMBALLO	PESO IMBALLO	IMBALLO DA
MORFEO	cm 190x72x43 h	5,5 kg	cm 95x25x21h	21 kg	4p.

ASTRA



Letto regolabile in 5 posizioni con cuscino integrato e aletta parasole regolabile

Adjustable bed with integrated pillow and adjustable sun visor

CARATTERISTICHE TECNICHE

- Struttura in alluminio Ø 28mm con finitura opaca
- Tessuto: Textilene 700g
- Capacità di carico: 120Kg
- Dimensioni (cm): 193x66x48
- Peso: 7,5 Kg
- Dimensione imballo (cm): 81x46x68 - 1 pz

TECHNICAL FEATURES:

- *Ø 28mm mat finish aluminum frame*
- *Fabric: 700g Textilene*
- *Loading capacity: 120Kg*
- *Dimensions (cm): 193x66x48*
- *Weight: 7,5 Kg*
- *Packing (cm): 81x46x68- 1pcs*

MODELLO	DIMENSIONE	PESO	IMBALLO	PESO IMBALLO	IMBALLO DA
ASTRA	cm 193x66x48h	7,5 Kg	cm 81x46x68h	8,2 Kg	1p.

RECLINER



CARATTERISTICHE TECNICHE

- Poltrona imbottita pieghevole completamente reclinabile, con poggia piedi integrato.
- Cuscino regolabile e removibile
- Struttura in acciaio verniciato Ø 22mm
- Tessuto: Maglia 3D in poliestere imbottito
- Capacità di carico: 120 Kg
- Dimensioni (cm): 56x54x51/121
- Peso: 10.3 Kg
- Dimensioni imballo (cm): 76x15x100 - 1 pz

TECHNICAL FEATURES:

- Padded and fully reclining armchair, with integrated footrest
- Adjustable and removable pillow
- Frame: Ø 22mm steel tube with powder coating
- Fabric: 3D mesh foam padded polyester
- Loading capacity: 120 Kg
- Dimensions (cm): 56x54x51/121
- Weight: 10.3 Kg
- Packing (cm): 76x15x100 cm - 1 pcs

MODELLO	DIMENSIONE	PESO	IMBALLO	PESO IMBALLO	IMBALLO DA
RECLINER	cm 56x54x51/121	10.3 Kg	cm 76x15x100h	11 kg	1p.

COMPANY

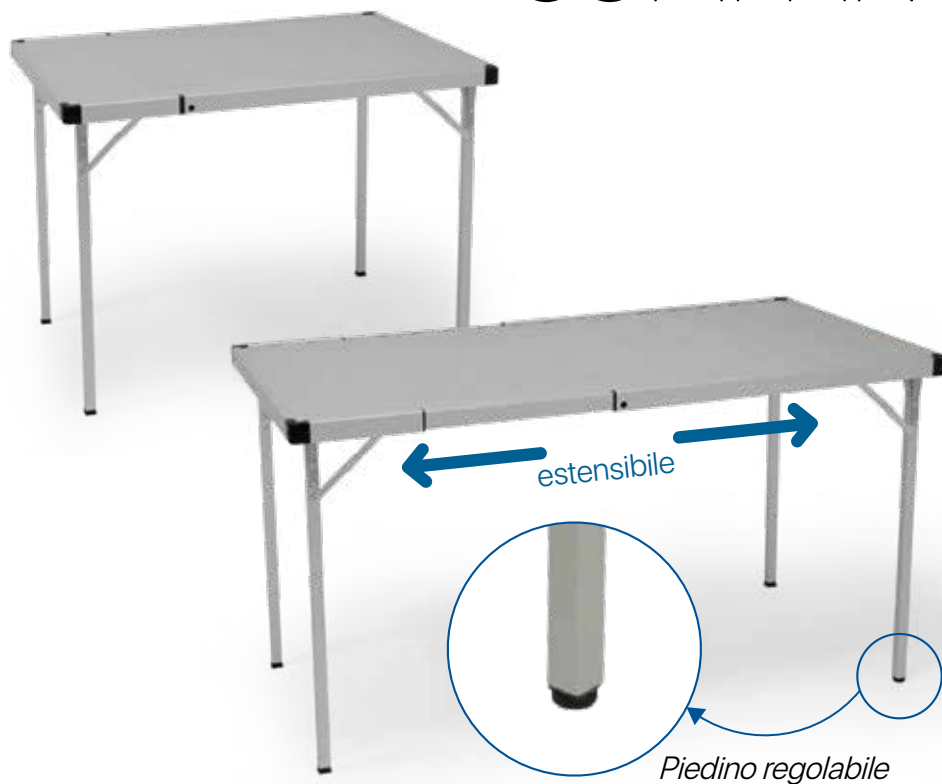

Tavolo multiuso con piano in alluminio e struttura in alluminio con finitura opaca. Il tavolo può essere regolato in larghezza in due posizioni.

CARATTERISTICHE TECNICHE

- Telaio: Alluminio con finitura opaca
- Peso: 7.5Kg
- Capacità di carico: 30Kg
- Dimensioni (cm): 94/130x70x70h
- Dimensioni imballo (cm): 96x6x72 (1pz)

Multipurpose table with aluminum top and finish matt aluminum frame. The top can be extended into 2 different positions.

TECHNICAL FEATURES:

- Frame: Finish matt aluminum
- Weight: 7.5Kg
- Loading capacity: 30Kg
- Dimensions (cm): 94/130x70x70h
- Packing (cm): 96x6x72 (1pcs)

TITAN



Tavolo in alluminio con piano in MDF. Facile da aprire e da richiudere per un agevole trasporto. Gambe regolabili.

CARATTERISTICHE TECNICHE

- Telaio: Alluminio verniciato
- Peso: 6.5Kg
- Capacità di carico: 30Kg
- Dimensioni (cm): 115x70x75/55h
- Dimensioni imballo (cm): 117x7x73 (1pz)

Aluminum table with MDF top. Easy to open and to refold to a compact size for easy carrying. Adjustable legs.

TECHNICAL FEATURES:

- Frame: Powder coated aluminum
- Weight: 6.5Kg
- Loading capacity: 30Kg
- Dimensions (cm): 115x70x75/55h
- Packing (cm): 117x7x73 (1pcs)

MODELLO	DIMENSIONE	PESO	IMBALLO	PESO IMBALLO	IMBALLO DA
COMPANY	cm 94/130x70x70h	7,5 kg	cm 96x6x72h	8,5 kg	1p.

MODELLO	DIMENSIONE	PESO	IMBALLO	PESO IMBALLO	IMBALLO DA
TITAN	cm 115x70x75/55 h	6,5 kg	cm 117x7x73h	7,5 kg	1p.

MODUS 120/140/160



MODUS 120



MODUS 140



MODUS 160



CARATTERISTICHE TECNICHE

- Tavolo con ripiano a tapparella e telaio pieghevole in alluminio, con gambe in acciaio verniciato e completo di borsa di trasporto con doppia cerniera.
- Una gamba regolabile
- Struttura: alluminio satinato e acciaio verniciato 25x25 mm
- Capacità di carico: 30 Kg
- Peso: 8/9/9,5 Kg

TECHNICAL FEATURES:

- Aluminium table easily folding as a whole set into a durable carrying bag. Aluminium top with plastic chain connection system. Steel powder coated legs, adjustable foot.
- Frame: brushed aluminum and painted steel 25x25 mm
- Loading capacity: 30 Kg
- Weight 8/9/9,5 Kg

MODELLO	DIMENSIONE	PESO	IMBALLO	PESO IMBALLO	IMBALLO DA
MODUS 120	cm 120x80x71h	8 kg	cm 123x15x24h	8,5 Kg	1p.
MODUS 140	cm 140x80x71h	9 kg	cm 124x20x23h	9,9 Kg	1p.
MODUS 160	cm 160x80x71h	9.5 kg	cm 127x24x26h	10,6 Kg	1p.

SUPERLITE



Ultraleggero 
solo 3,8kg



Tavola leggera composita. Ideale per la costruzione di mobili da esterno! Il pannello composito è impermeabile, resistente e, naturalmente, leggero! L'anima a nido d'ape in PP è ricoperta da diversi strati di fibra di vetro con resina e quindi cotta in forno per circa due ore. Dopo la formazione, viene aggiunta una superficie di carta melaminica che consente di scegliere qualsiasi rivestimento come legni, marmi, cemento o...

Composite Lightweight Board. Ideal for construction of outdoor furniture! The composite board is waterproof, strong, and of course lightweight! The PP honeycomb core is covered by several layers of fiberglass with resin, and then baked in oven for around two hours. After forming, a melamine paper surface is added which you can choose any covering such as woods, marbles, concrete or ...

Tavolo pieghevole con piano in fibra di vetro e melamina e con struttura in alluminio con finitura opaca. Caratterizzato da un peso molto ridotto il tavolo è molto facile da aprire ed è inoltre dotato di gambe regolabili.

Ultralight weight folding table with fiberglass and melamine top and finish matt aluminum structure. Easy to open and equipped with adjustable legs.

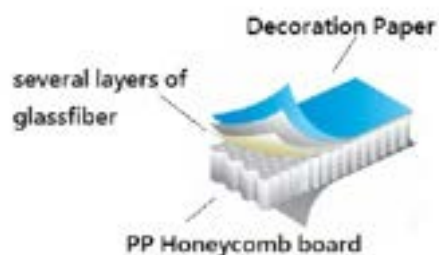
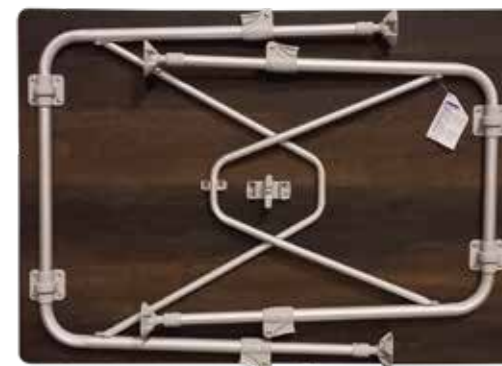
CARATTERISTICHE TECNICHE

- Telaio: Alluminio con finitura opaca
- Peso: 3,8 Kg
- Capacità di carico: 45Kg
- Dimensioni (cm): 100x68x60/72h
- Dimensioni imballo (cm): 102x71x10 (1pz)

TECHNICAL FEATURES:

- Frame: Finish matt aluminum
- Weight: 3.8 Kg
- Loading capacity: 45Kg
- Dimensions (cm): 100x68x60/72h
- Packing (cm): 102x71x10 (1pcs)

MODELLO	DIMENSIONE	PESO	IMBALLO	PESO IMBALLO	IMBALLO DA
SUPERLITE	cm 100x68x60/72h	3,8 kg	cm 102x71x10h	5,5 kg	1p.

ALISEO



CARATTERISTICHE TECNICHE

- Armadio multiuso con ripiani, montaggio facile e veloce, non ci sono tubi da collegare. Top in alluminio, paravento incluso, rete posteriore per ventilazione, doppia apertura frontale. Borsa per il trasporto inclusa.
- Tessuto: poliestere 600D
- Struttura: alluminio anodizzato 19 mm
- Dimensioni (cm): 87x51x80/110h
- Peso: 8 kg
- Capacità di carico: 30 kg
- Dimensioni imballo (cm): 94x52x12h - (1 pz)

TECHNICAL FEATURES:

- *Three-shelf Deluxe Cupboard, quick and easy to assemble, no need to take the tube out. Aluminium top, wind shield included, rear mesh for ventilation, double opening. Each in a durable carry bag.*
- *Fabric: 600D polyester*
- *Frame: diam 19 mm aluminium*
- *Dimension (cm): 87x51x80/110h*
- *Weight: 8 Kg*
- *Loading capacity: 30 kg*
- *Packing (cm): 106x52x12h - (1 pcs)*

MODELLO	DIMENSIONE	PESO	IMBALLO	PESO IMBALLO	IMBALLO DA
ALISEO	cm 87x51x80/110h	8 kg	cm 94x52x12h	8,5 Kg	1p.

COMBI PLUS



CARATTERISTICHE TECNICHE

- Mobiletto cucina attrezzato, dotato di lavello, porta utensili, cestino e porta spezie.
- Piano in MDF doppio strato e struttura in ferro.
- Struttura: ferro verniciato
- Capacità di carico: 40 Kg
- Dimensioni (cm): 100 x 50 x 77 h
- Dimensione imballo (cm): 106 x 15 x 56h - (1 pz)
- Peso: 12,5 kg

TECHNICAL FEATURES:

- *Camping kitchen with 2 layer MDF top. Kitchen include, plastic wash basin, utensil rack, waste basket*
- *Frame: powder coated steel*
- *Loading capacity: 40 Kg*
- *Dimensions (cm): 100 x 50 x 77 h*
- *Packing (cm): 106 x 15 x 56h - (1 pcs)*
- *Weight: 12,5 kg*

MODELLO	DIMENSIONE	PESO	IMBALLO	PESO IMBALLO	IMBALLO DA
COMBI PLUS	cm 100x50x77h	12,5 kg	cm 106x15x56h	14,8 Kg	1p.

CARATTERISTICHE TECNICHE

Copertura integrale isolante dotata di balza perimetrale per cabine guida di veicoli ricreazionali. Disponibile per quasi tutti i modelli attualmente in commercio. Parabrezza e vano motore possono essere coperti contemporaneamente o separatamente. La parte frontale dell'elemento superiore può essere aperta secondo necessità. Il collegamento tra l'elemento superiore e l'elemento inferiore avviene mediante un nastro di velcro. Offre un ottimo isolamento grazie allo speciale materiale a **3 strati di spessore 8 mm**.

TECHNICAL FEATURES:

*Integral insulating cover with outside ledge for RV guide compartments. Available for almost all the market leaders vehicles. Windscreen and engine space can be covered at the same time or separately. The front part of the upper side can be opened if necessary. The connection between the upper and the lower side is possible thanks to a velcro tape. It gives a perfect insulation thanks to the excellent **3 layer material with its 8 mm thickness**.*

OSCURANTE ESTERNO VETRI TERMOISOLANTE 3 STRATI	VETRO	MODELLO	COFANO	OSCURANTE COFANO-MOTORE PER GLOBALE
		Fiat Ducato 2002 - 2006		
		Fiat Ducato 2006 - 2014		
		Fiat Ducato 2015 >		
		Ford Transit 2014 >		

MODELLO	IMBALLO
OSCURANTE ESTERNO VETRI	1
OSCURANTE ESTERNO COFANO	1



MADE IN ITALY



THERMO COVER

COPERTURE CARAVAN/AUTOCARAVAN



CARATTERISTICHE TECNICHE

- Telo di copertura in tessuto traspirante da 160 g/mq, non impermeabile.
- E' ideale per proteggere la caravan dagli agenti atmosferici durante il rimessaggio invernale.
- E' IMPORTANTE RICORDARE CHE L'UTILIZZO DEL COPRICARAVAN È SCONSIGLIATO DURANTE IL PERIODO ESTIVO. L'ECESSIVA TEMPERATURA A CUI È SOTTOPOSTO IL TESSUTO POTREBBE PRECOCEMENTE DETERIORARLO.
- Le due cerniere verticali permettono l'apertura della parete al fine di agevolare il montaggio o favorire l'accesso durante il rimessaggio.
- Cinghie antiventto laterali in dotazione.
- Borsa trasporto inclusa.
- Confezione: 1pz

TECHNICAL FEATURES:

- Non-woven fabric 160g/mq, polypropylene caravan cover.
- Not waterproof, breathable.
- IT'S IMPORTANT TO REMEMBER THAT THE USE OF COPRICARAVAN IS NOT RECOMMENDED DURING THE SUMMER. EXCESSIVE TEMPERATURE UNDERGONE BY THE FABRIC MAY DETERIORATE IT PREMATURELY.
- Suitable to protect caravan against the atmospheric elements, during winter garaging.
- Two zippers make the front removable to help the assembly and the entrance during the garaging period.
- Including carry bag.
- Packaging: 1pcs

GARANZIA
1 ANNO

MODELLO	LARGHEZZA	PROFONDITÀ	PESO	IMBALLO
CARAVAN GUARD mod A	Da mt 3,70 a mt 4.20	mt 2.30	10 kg	cm 62x47x30h - 10,5 kg
CARAVAN GUARD mod B	Da mt 4.21 a mt 5.10	mt 2.30	11 kg	cm 62x47x30h - 11,5 kg
CARAVAN GUARD mod C	Da mt 5.11 a mt 5.60	mt 2.30	13 kg	cm 62x47x30h - 13,5 kg
CARAVAN GUARD mod D	Da mt 5.61 a mt 6.10	mt 2.50	15 kg	cm 62x47x33h - 15,5 kg
CARAVAN GUARD mod E	Da mt 6.11 a mt 6.70	mt 2.50	17 kg	cm 62x47x33h - 17,5 kg

CARAVAN GUARD

COPERTURE CARAVAN/AUTOCARAVAN



CARATTERISTICHE TECNICHE

- Telo di copertura in tessuto traspirante da 160 g/mq, non impermeabile.
- E' ideale per proteggere il camper dagli agenti atmosferici durante il rimessaggio invernale.
- E' IMPORTANTE RICORDARE CHE L'UTILIZZO DEL COPRICAMPER È SCONSIGLIATO DURANTE IL PERIODO ESTIVO. L'ECESSIVA TEMPERATURA A CUI È SOTTOPOSTO IL TESSUTO POTREBBE PRECOCEMENTE DETERIORARLO.
- Le tre cerniere verticali permettono l'apertura del fianco per facilitare il montaggio e l'ingresso alla cabina e alla cellula.
- Cinghie antiventio laterali e frontali
- Confezione 1 pz

TECHNICAL FEATURES:

- Non-woven fabric 160g/mq, polypropylene caravan cover.
- Not waterproof, breathable.
- Suitable to protect caravan against the atmospheric elements, during winter garaging.
- IT'S IMPORTANT TO REMEMBER THAT THE USE OF COPRICARAVAN IS NOT RECOMMENDED DURING THE SUMMER. EXCESSIVE TEMPERATURE UNDERGONE BY THE FABRIC MAY DETERIORATE IT PREMATURELY.
- Three zippers make the front removable to help the assembly and the entrance during the garaging period.
- Including carry bag.
- Packaging 1 pcs

MODELLO	LARGHEZZA	PROFONDITÀ	PESO	IMBALLO
CAMPER GUARD mod M	Da mt 6,60 a mt 7,10	mt 2.40	15 kg	cm 62x47x38h - 15,5 kg
CAMPER GUARD mod L	Da mt 7,11 a mt 7,60	mt 2.40	17 kg	cm 62x47x38h - 17,5 kg

GARANZIA
1 ANNO

CAMPER GUARD

COPERTURE CARAVAN/AUTOCARAVAN

cerca il video sul canale
ConVer Tende
 **YouTube**



TOURER

CARATTERISTICHE TECNICHE

TECHNICAL FEATURES:

La veranda per camper autoportante TOURER grazie alle sue caratteristiche, si rivela indicata per il campeggio itinerante. La struttura automatica indipendente con chiusura posteriore consente, in caso d'escursione, di poter spostare il mezzo senza dover smontare la veranda. Caratterizzata da un'altezza da terra variabile si adatta alla maggior parte dei camper risultando particolarmente versatile.

Un altro punto di forza della veranda TOURER è la modularità, tetto e pareti sono applicabili indipendentemente, in questo modo il cliente potrà configurare la veranda secondo le proprie esigenze.

- Struttura a pantografo in alluminio
- Pareti in poliestere 180g/mq resinato
- Tetto in tessuto poliestere 300g/mq spalmato PVC
- Pareti laterali con 2 porte arrotolabili e 2 finestre dotate di zanzariera
- Grandi finestre frontali dotate di cristal ed oscurante
- Cinghie di ancoraggio antivento poste ai 4 angoli
- Picchetti per ancoraggio
- Balza a terra perimetrale
- Dimensioni imballo: 148x38x36h - 24kg (struttura) / 46x46x26h - 22kg (teli)
- Dimensioni: profondità 240cm x larghezza 360cm; altezza massima anteriore 210cm, altezza massima posteriore 280cm

The freestanding awning for motorhomes TOURER thanks to its features, is especially recommended for touring camping.

The automatic and freestanding structure with a rear closing, gives the opportunity of leaving it assembled with no need to pack it away when driving away for an excursion. With a variable height from ground up, it is suitable for most of the motorhomes, turning out to be particularly versatile. Another strong point of TOURER awning is its modularity; the roof and the sidewalls can be assembled independently allowing the user to set up the awning according to his need.

- Pantograph aluminum frame
- Sidewalls: resined polyester 180g/mq
- Roof: PVC coated polyester 300g/mq
- Sidewalls with 2 roll-up doors and 2 windows with mosquito net and shade panel
- Wide front windows with crystal and shade panel
- 4 corners guy ropes
- Pegs
- PVC perimeter ledge
- Packaging: 148x38x36h - 24kg / 46x46x26h - 22kg
- Dimensions: depth 240cm x width 360cm; max front height 210cm, max rear height 280cm

MODELLO	IMBALLO	PESO IMBALLO	IMBALLO DA
---------	---------	--------------	------------

TOURER	148x38x36h / 46x46x26h	24kg / 22kg	1p.
--------	------------------------	-------------	-----



poliestere/polyester

taglia

STRUTTURA A PANTOGRAFO IN ALLUMINIO

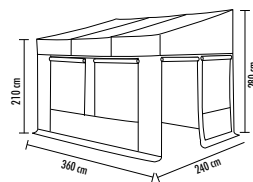

TOURER

VERANDE CARAVAN/AUTOCARAVAN



CORAL

CARATTERISTICHE TECNICHE

Pratica tenda per furgone e camper, poco ingombrante rappresenta la scelta giusta per chi desidera una tenda di qualità facile da montare. Completa di cordini e picchetti per il tensionamento

- Tessuto in poliestere
- 1000 mm colonna d'acqua con cuciture termonastrate
- Palaria in fibra di vetro
- Finestre con cristallo e oscuranti
- Ancoraggi antivento
- Dimensioni (cm): 300 x 250 x 210 h
- Dimensione imballo (cm): 70 x 21 x 21 (1pz)
- Peso: 10.5 Kg

TECHNICAL FEATURES:

Handy and space-saving camper and van tent. It's the best choice for campers who look for an high quality and easy to assemble tent. Equipped anchor ropes and pegs.

- Polyester fabric
- 1000 mm water column with taped seams
- Fiberglass poles
- Windows with inside blinds and transparent PVC
- Anchor ropes
- Dimensions (cm): 300 x 250 x 210 h
- Packing (cm): 70 x 21 x 21 (1pcs)
- Weight: 10.5 Kg

MODELLO	DIMENSIONE TENDA	PESO TENDA	IMBALLO	PESO IMBALLO	IMBALLO DA
---------	------------------	------------	---------	--------------	------------

CORAL	cm 300x250x210h	10,5 kg	cm 70x21x21h	12 kg	1p.
-------	-----------------	---------	--------------	-------	-----

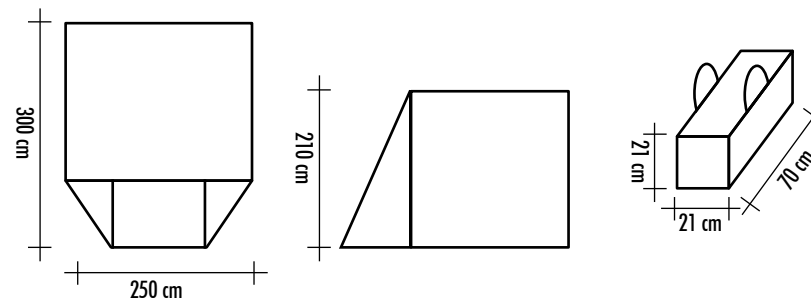

SISTEMA
DI ANCORAGGIO
AL TETTO



CORAL

cerca il video sul canale
ConVer Tende
 **YouTube**



Living Room FREEDOM DE LUXE

 MADE IN ITALY 

CARATTERISTICHE TECNICHE

- Pareti laterali in tessuto poliestere 240g/mq
- Doppio ingresso sul frontale
- Finestra frontale in cristal con oscurante
- Ingresso laterale (entrambi i lati)
- Finestre laterali in zanzariera e oscurante.
- Aletta isolante tra il tetto ed i fianchi.
- Palaria in alluminio

Adattabile alla maggior parte dei tendalini Fiamma, Ominstore, Thule e Dometic.

TECHNICAL FEATURES:

- Side walls in polyester fabric 240gr/mq
- Dual door on the front
- Transparent pvc front window with blind
- Side doors (both sides)
- Side window with blind and mosquito net.
- Insulation flap between the roof and the sides.
- Aluminum frame poles

Adaptable to most Fiamma, Omnistore, Thule and Dometic awnings.

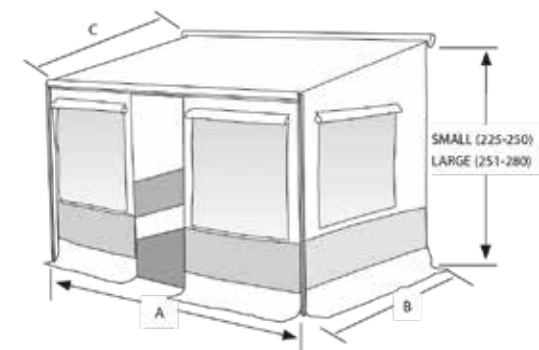

MODELLO	A - larghezza	B - profondità	C - estensione
Living Room FREEDOM DE LUXE 300 Small (225-250)	275	230	250
Living Room FREEDOM DE LUXE 350 Small (225-250)	325	230	250
Living Room FREEDOM DE LUXE 400 Small (225-250)	375	230	250
Living Room FREEDOM DE LUXE 450 Small (225-250)	425	230	250

MODELLO	A - larghezza	B - profondità	C - estensione
Living Room FREEDOM DE LUXE 300 Large (251-280)	275	230	250
Living Room FREEDOM DE LUXE 350 Large (251-280)	325	230	250
Living Room FREEDOM DE LUXE 400 Large (251-280)	375	230	250
Living Room FREEDOM DE LUXE 450 Large (251-280)	425	230	250



Living Room FREEDOM DE LUXE



cerca il video sul canale
ConVer Tende
 **YouTube**

Living Room **MIRAGE**

VERANDE CARAVAN/AUTOCARAVAN

 **MADE IN ITALY** 

CARATTERISTICHE TECNICHE

Chiusura per tendalini per camper, adattabile alla maggior parte dei modelli Fiamma, Omnistore/Thule e Dometic.

Si compone di tre porte, una frontale affiancata da due finestre in cristallo ed oscurante esterno, e due laterali affiancate da una finestra con zanzariera e oscurante.

- Struttura: Paleria in alluminio
- Tessuto: Poliestere resinato
- Dimensioni (cm): Small - Large: 300 - 350 - 400 - 450
- Dimensioni imballo (cm): 155x25x25

TECHNICAL FEATURES:

Screen room for camper awning, fitting all main models of brands Fiamma, Omnistore/Thule, Dometic. Three doors, a frontal one and two side ones.

Two crystal front windows with outside blind and two side windows with mosquito-net and outside blind

- Aluminium frame
- Fabric: Resined polyester
- Dimensions (cm): Small - Large: 300 - 350 - 400 - 450 cm
- Packing (cm): 155x25x25 cm

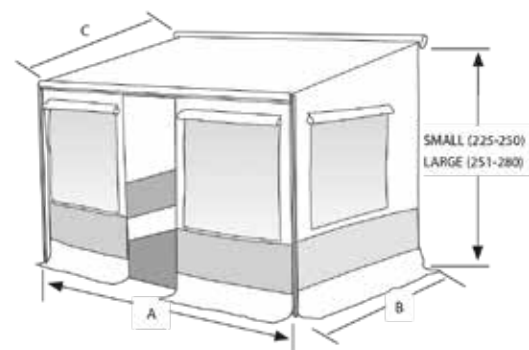

MODELLO	A - larghezza	B - profondità	C - estensione
Living Room MIRAGE 300 Small (225-250)	275	230	250
Living Room MIRAGE 350 Small (225-250)	325	230	250
Living Room MIRAGE 400 Small (225-250)	375	230	250
Living Room MIRAGE 450 Small (225-250)	425	230	250

MODELLO	A - larghezza	B - profondità	C - estensione
Living Room MIRAGE 300 Large (251-280)	275	230	250
Living Room MIRAGE 350 Large (251-280)	325	230	250
Living Room MIRAGE 400 Large (251-280)	375	230	250
Living Room MIRAGE 450 Large (251-280)	425	230	250



Living Room MIRAGE

VERANDE CARAVAN/AUTOCARAVAN



TENDINE
OPTIONAL



SUNSHADE

 MADE IN ITALY 

CARATTERISTICHE TECNICHE

Chiusura frontale applicabile alla maggior parte dei tendalini Fiamma, Omnistore/Thule e Dometic.
Dotato di due ampie finestre in cristal per una migliore illuminazione, già dotate di predisposizione per le tendine. Applicabile tramite il cavetto al frontale dei tendalini.

- Tessuto: Poliestere resinato con balza a terra in PVC
- Dimensioni (cm): 300 - 350 - 400 - 450
- Peso: 3,6 - 4 - 4,6 - 5 Kg
- Dimensioni imballo (cm): 155x25x17
- Peso imballo: 4,1 - 4,5 - 5,1 - 5,5 Kg
- **TENDE NON INCLUSE**

MODELLO	MISURA
SUNSHADE 300	300 cm
SUNSHADE 350	350 cm
SUNSHADE 400	400 cm
SUNSHADE 450	450 cm

SET TENDINE 4 PZ.

TECHNICAL FEATURES:

Front wall designed to fit most part of awnings Fiamma and Omnistore/Thule, Dometic.
It comes equipped with two wide crystal windows for a better lighting. Curtains set-up included.
Attachable by cable to the front of the awning.

- Fabric: Resined polyester with PVC mudwall
- Dimensions (cm): 300 - 350 - 400 - 450
- Weight: 3,6 - 4 - 4,6 - 5 Kg
- Packing (cm): 155x25x17
- Packing weigh: 4,1 - 4,5 - 5,1 - 5,5 Kg
- **CURTAINS NOT INCLUDED**



TENDINE OPTIONAL



MADE IN ITALY

WING

CARATTERISTICHE TECNICHE

Chiusura laterale applicabile alla maggior parte dei tendalini Fiamma, Omnistore /Thule e Dometic.

Dotata di ampia finestra in cristal con predisposizione per le tendine compresa.

La chiusura Wing si può avere sia per il lato destro che per il lato sinistro, così da poter avere una chiusura su entrambi i lati contemporaneamente.

I laterali sono acquistabili singolarmente.

- Struttura in alluminio
- Tessuto: Poliestere resinato con balza a terra in PVC
- Dimensioni (cm): A: 195 cm frontale - 240 cm posteriore
- Peso: 3.5 Kg
- Dimensioni imballo (cm): 155x25x17
- TENDINE NON INCLUSE

TECHNICAL FEATURES:

Side wall designed to fit most part of awnings Fiamma, Omnistore/Thule and Dometic.

Wing is equipped with a big window with curtain set-up included.

Side walls Wing can be assembled on the right side and on the left side at same time.

Wings are sold individually. It is not necessary to buy them in a set of two pieces.

- Frame: Aluminium
- Fabric: Resined polyester with PVC mudwall
- Dimensions (cm): A: 195 cm frontal - 240 cm rear
- Weight: 3.5 Kg
- Packing (cm): 155x25x17
- CURTAINS NOT INCLUDED

MODELLO	MISURA	Dimensione Imballo	Peso Imballo
WING	240	155x25x17 cm	4 Kg

SET TENDINE 2 PZ

SCREEN TESSUTO



CARATTERISTICHE TECNICHE

Parete in tessuto poliestere 100%, impermeabile, per una maggiore riservatezza nei periodi di sosta. Adattabile a tutti i tendalini con guida frontale e dotato di corde e picchetti per il montaggio. Disponibile in grigio.

TECHNICAL FEATURES:

100% waterproof polyester wall, provides a private area during a stop. Adaptable to all awnings with frontal rail, it is equipped with ropes and pegs. Available in grey.

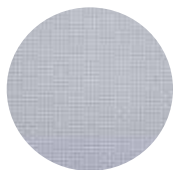

MISURA

- 2.5 x 1.5
- 3.0 x 1.5
- 3.5 x 1.5
- 4.0 x 1.5
- 4.5 x 1.5

SCREEN OMBREGGIANTE



CARATTERISTICHE TECNICHE

Pratica parete in tessuto OMBREGGIANTE poliestere spalmato PVC, offre una migliore riservatezza durante la sosta e un riparo dal sole. Dotato di corde e picchetti per il montaggio. Adattabile a tutti i tipi di tendalini con guida frontale. Disponibile in blu.

TECHNICAL FEATURES:

It's a coated PVC mesh wall and it offers privacy during the break and a shelter from the sun. It comes with ropes and pegs and it's suitable for Freedom and all the other awnings with frontal rail. Available in blue.

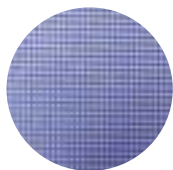

MISURA

- 2.5 x 1.5
- 3.0 x 1.5
- 3.5 x 1.5
- 4.0 x 1.5
- 4.5 x 1.5

DEFENDER



CARATTERISTICHE TECNICHE

Coppia di pareti laterali in poliestere 100% di facile montaggio e pratico utilizzo che consente di proteggersi dal sole. Dotati di paleria in alluminio.

TECHNICAL FEATURES:

Polyester100% twin sidewalls is easy and fast to assemble; it offers an immediate sun protection.



MISURA

A: 265 - B: 235 - C: 215

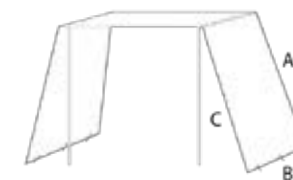

PEZZI

2

www.convertende.it

CON.VER sul WEB

Consulta il nostro sito!

PER VISIONARE L'INTERA GAMMA PRODOTTI

The image shows a laptop displaying the CON.VER website. The main page features a large banner with a mountain landscape and the text: "La nostra vasta gamma di prodotti è in grado di soddisfare le esigenze di ogni tipo di campeggiatore". Below the banner, there is a navigation menu with the following categories: "Verande", "Tende", "Tende cucina", and "Accessori verande e caravan". Each category has a corresponding product image. A blue circle highlights the "Rivenditori" button in the top right corner of the website. Three inset images show the "Rivenditori" page, which includes a map of Italy with blue markers indicating the locations of the dealers, and a list of products.

Qui l'elenco
dei nostri
rivenditori!



www.convertende.it

